



## МЕТАЛЛОЧЕРЕПИЦА ЛКП

Наименование	Тип покрытия	Толщина стали (мм)	Цена (руб./м <sup>2</sup> ) без скидки*
--------------	--------------	--------------------	---

### МЕТАЛЛОЧЕРЕПИЦА «Испанская ДЮНА 20»

полезная ширина 1040 мм / габаритная ширина 1160 мм

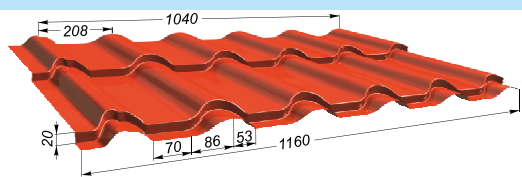

Полиэстер	0,5 мм	899
Полиэстер матовый «Rooftop Matte»	0,5 мм	1 201
Полиуретан матовый «Rooftop Ultra Matte»	0,5 мм	1 627
Полиуретан «GreenCoat Pural» и Pural Matt	0,5 мм	2 582

### МЕТАЛЛОЧЕРЕПИЦА «Испанская ДЮНА 35»

полезная ширина 1040 мм / габаритная ширина 1160 мм

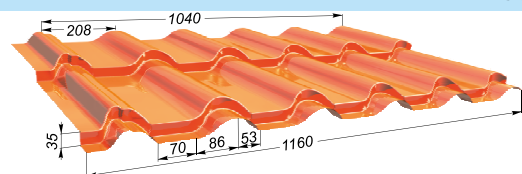

Полиэстер	0,5 мм	933
Полиэстер матовый «Rooftop Matte»	0,5 мм	1 246
Полиуретан матовый «Rooftop Ultra Matte»	0,5 мм	1 688
Полиуретан «GreenCoat Pural» и Pural Matt	0,5 мм	2 680

### МЕТАЛЛОЧЕРЕПИЦА «СУПЕРМОНТЕРРЕЙ»

полезная ширина 1100 мм / габаритная ширина 1180 мм

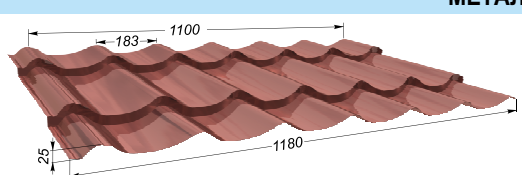

Полиэстер	0,5 мм	884
Полиэстер матовый «Rooftop Matte»	0,5 мм	1 181
Полиуретан матовый «Rooftop Ultra Matte»	0,5 мм	1 599
Полиуретан «GreenCoat Pural» и Pural Matt	0,5 мм	2 538

### МЕТАЛЛОЧЕРЕПИЦА «КАСКАД»

полезная ширина 1060 мм / габаритная ширина 1140 мм

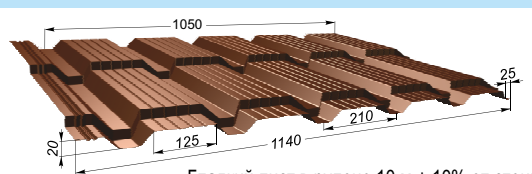

Гладкий лист в рулоне 10 м + 10% от стоимости

Полиэстер	0,5 мм	915
Полиэстер матовый «Rooftop Matte»	0,5 мм	1 222
Полиуретан матовый «Rooftop Ultra Matte»	0,5 мм	1 699
Полиуретан «GreenCoat Pural» и Pural Matt	0,5 мм	2 627

## ЛИСТ СТАЛЬНОЙ ПРОФИЛИРОВАННЫЙ (ЛСП) 0,45

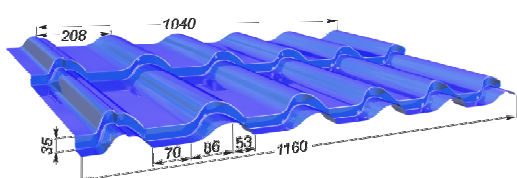

### ЛСП «ДЮНА 35»

полезная ширина 1040 мм / габаритная ширина 1160 мм

Тип покрытия	Толщина стали (мм)	Цена (руб./м <sup>2</sup> ) без скидки*
Полиэстер	0,45 мм	853
Полиэстер матовый «Вельвет»	0,45 мм	1 005

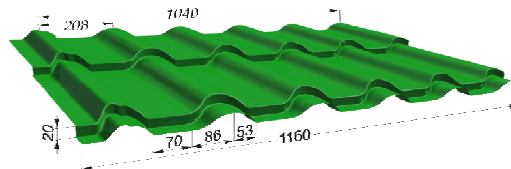

### ЛСП «ДЮНА 20»

полезная ширина 1040 мм / габаритная ширина 1160 мм

Тип покрытия	Толщина стали (мм)	Цена (руб./м <sup>2</sup> ) без скидки*
Полиэстер	0,45 мм	822
Полиэстер матовый «Вельвет»	0,45 мм	969

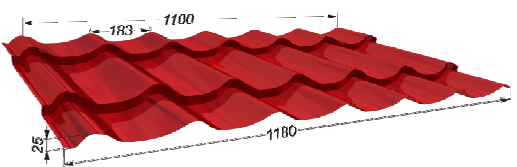

### ЛСП «МОНТЕРРЕЙ»

полезная ширина 1100 мм / габаритная ширина 1180 мм

Тип покрытия	Толщина стали (мм)	Цена (руб./м <sup>2</sup> ) без скидки*
Полиэстер	0,45 мм	808
Полиэстер матовый «Вельвет»	0,45 мм	952

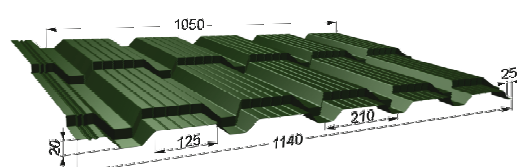

### ЛСП «KASKAD»

полезная ширина 1060 мм / габаритная ширина 1140 мм

Тип покрытия	Толщина стали (мм)	Цена (руб./м <sup>2</sup> ) без скидки*
Полиэстер	0,45 мм	837
Полиэстер матовый «Вельвет»	0,45 мм	986



\* В данном прайсе указаны цены без скидок. Для предоставления скидок обращайтесь к сотрудникам Отделов продаж. Цена со скидкой рассчитывается автоматически в программе при составлении комплексного счета на весь ассортимент продукции, за исключением стеновых и кровельных трехслойных сэндвич-панелей.

\*\* Цвета стандартного подшивного элемента: RAL 9003 - белый, RAL 8017 - шоколадный, RAL 1014 - бежевый. Сертификат соответствия № РОСС RU. ПЦ01.Н12855; ТУ24.33.20-003-44799470-2020



## ПРОФНАСТИЛ ОЦИНКОВАННЫЙ И ЛКП

Наименование	Тип покрытия	Толщина стали (мм)	Цена (руб./м <sup>2</sup> ) без скидки*
<b>ПРОФНАСТИЛ С - 8</b> <span style="float: right;">полезная ширина 1160 мм / габаритная ширина 1200 мм</span>			
	Оцинкованный	0,45 мм	507
		0,5 мм	554
		0,65 мм	705
		0,7 мм	742
		0,75 мм	724
	Полиэстер	0,45 мм	723
		0,5 мм	791
		0,7 мм	1 087
	Полиэстер ДВС	0,45 мм	798
	Полиэстер матовый «Вельвет»	0,45 мм	883
	Полиэстер матовый «Rooftop Matte»	0,5 мм	1 095
	Полиуретан матовый «Rooftop Ultra Matte»	0,5 мм	1 483
	Полиуретан «GreenCoat Pural»	0,5 мм	2 355
	Полиуретан «GreenCoat Pural Matt»	0,5 мм	2 355
	Полиэстер «Printech» SteelArt	0,45 мм	1 142
	Полиэстер «Printech»	0,45 мм	1 273
Антиконденсатное покрытие DRIPSTOP от 300м <sup>2</sup>	0,45 мм	269	

<b>ПРОФНАСТИЛ МП - 20</b> <span style="float: right;">полезная ширина 1100 мм / габаритная ширина 1150 мм</span>			
	Оцинкованный	0,45 мм	529
		0,5 мм	578
		0,65 мм	736
		0,7 мм	775
		0,75 мм	755
		0,8 мм	866
	Полиэстер	0,45 мм	754
		0,5 мм	825
		0,7 мм	1 135
	Полиэстер ДВС	0,45 мм	833
	Полиэстер матовый «Вельвет»	0,45 мм	922
	Полиэстер матовый «Rooftop Matte»	0,5 мм	1 143
	Полиэстер матовый «Rooftop Ultra Matte»	0,5 мм	1 548
	Полиуретан «GreenCoat Pural»	0,5 мм	2 457
	Полиуретан «GreenCoat Pural Matt»	0,5 мм	2 457
	Полиэстер «Printech» SteelArt	0,45 мм	1 228
Полиэстер «Printech»	0,45 мм	1 328	
Антиконденсатное покрытие DRIPSTOP от 300м <sup>2</sup>	-	275	

<b>ПРОФНАСТИЛ С - 20</b> <span style="float: right;">полезная ширина 1100 мм / габаритная ширина 1150 мм</span>			
	Оцинкованный	0,45 мм	529
		0,5 мм	578
		0,65 мм	736
		0,7 мм	775
		0,75 мм	755
		0,8 мм	866
	Полиэстер	0,45 мм	754
		0,5 мм	825
		0,7 мм	1 135
	Полиэстер ДВС	0,45 мм	833
	Полиэстер матовый «Вельвет»	0,45 мм	922
	Полиэстер матовый «Rooftop Matte»	0,5 мм	1 143
	Полиуретан «GreenCoat Pural»	0,5 мм	2 457
	Полиуретан «GreenCoat Pural Matt»	0,5 мм	2 457
	Полиэстер «Printech» SteelArt	0,45 мм	1 228
	Полиэстер «Printech»	0,45 мм	1 328
Антиконденсатное покрытие DRIPSTOP от 300м <sup>2</sup>	-	275	

\*Цены на RAL 2001, 2004, 1018, 3020, 3003, 6018 уточняйте у сотрудников. \*\*Цену на антиконденсатное покрытие DRIPSTOP объемом меньше 300 м<sup>2</sup> уточняйте у сотрудников. ТУ24.33.20-003-44799470-2020

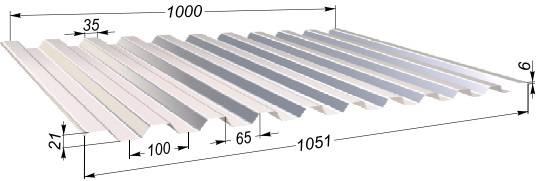

**ПРОФНАСТИЛ ОЦИНКОВАННЫЙ И ЛКП**

Наименование	Тип покрытия	Толщина стали (мм)	Цена (руб./м <sup>2</sup> без скидки*)
<b>ПРОФНАСТИЛ КС - 21</b>			
		полезная ширина 1000 мм / габаритная ширина 1051 мм	
  	Оцинкованный	0,45 мм	580
		0,5 мм	633
		0,65 мм	806
		0,7 мм	848
		0,75 мм	827
		0,8 мм	948
		0,85 мм	1 111
		0,9 мм	1 181
	Полиэстер	0,45 мм	826
		0,5 мм	904
		0,65 мм	1 153
		0,7 мм	1 335
	Полиэстер ДВС	0,45 мм	912
	Полиэстер матовый «Вельвет»	0,45 мм	1 009
	Полиэстер матовый «Rooftop Matte»	0,5 мм	1 252
	Полиуретан матовый «Rooftop Ultra Matte»	0,5 мм	1 695
Полиуретан «GreenCoat Pural»	0,5 мм	2 691	
Полиуретан «GreenCoat Pural Matt»	0,5 мм	2 691	
Полиэстер «Printech» SteelArt	0,45 мм	1 345	
Полиэстер «Printech»	0,45 мм	1 455	
Антиконденсатное покрытие DRIPSTOP от 300м <sup>2</sup>	0,45 мм	301	

Наименование	Тип покрытия	Толщина стали (мм)	Цена (руб./м <sup>2</sup> без скидки*)
<b>ПРОФНАСТИЛ НС - 35</b>			
		полезная ширина 1000 мм / габаритная ширина 1060 мм	
  	Оцинкованный	0,45 мм	580
		0,5 мм	633
		0,65 мм	806
		0,7 мм	848
		0,75 мм	827
		0,8 мм	948
		0,85 мм	1 111
	Полиэстер	0,45 мм	826
		0,5 мм	904
		0,65 мм	1 153
		0,7 мм	1 335
	Полиэстер матовый «Вельвет»	0,45 мм	1 009
	Полиэстер матовый «Rooftop Matte»	0,5 мм	1 252
	Полиуретан матовый «Rooftop Ultra Matte»	0,5 мм	1 695
	Полиуретан «GreenCoat Pural»	0,5 мм	2 691
	Полиуретан «GreenCoat Pural Matt»	0,5 мм	2 691
Антиконденсатное покрытие DRIPSTOP от 300м <sup>2</sup>		301	

Наименование	Тип покрытия	Толщина стали (мм)	Цена (руб./м <sup>2</sup> без скидки*)
<b>ПРОФНАСТИЛ НС - 38</b>			
		полезная ширина 1000 мм / габаритная ширина 1051 мм	
  	Оцинкованный	0,45 мм	580
		0,5 мм	633
		0,65 мм	806
		0,7 мм	848
		0,75 мм	827
		0,8 мм	948
	Полиэстер	0,45 мм	826
		0,5 мм	904
		0,65 мм	1 153
		0,7 мм	1 335
	Полиэстер матовый «Вельвет»	0,45 мм	1 009
	Полиэстер матовый «Rooftop Matte»	0,5 мм	1 252
	Полиуретан «GreenCoat Pural»	0,5 мм	2 691
	Полиуретан «GreenCoat Pural Matt»	0,5 мм	2 691
	Антиконденсатное покрытие DRIPSTOP от 300м <sup>2</sup>		301



\* В данном прайсе указаны цены без скидок. Для предоставления скидок обращайтесь к сотрудникам Отделов продаж. Цена со скидкой рассчитывается автоматически в программе при составлении комплексного счета на весь ассортимент продукции, за исключением стеновых и кровельных трехслойных сэндвич-панелей.

\*\* Цвета стандартного подшивного элемента: RAL 9003 - белый, RAL 8017 - шоколадный, RAL 1014 - бежевый. Сертификат соответствия № РОСС RU. ПЦ01.Н12855; ТУ24.33.20-003-44799470-2020

\*Цены на RAL 2001(цвет красно-оранжевый), 2004 (цвет оранжевый), 1018 (цвет цинково-желтый), 3020 (цвет насыщенно-красный) уточняйте у сотрудников. ТУ24.33.20-003-44799470-2020

\*\*Цену на антиконденсатное покрытие DRIPSTOP объемом меньше 300 м<sup>2</sup> уточняйте у сотрудников.



## ПРОФНАСТИЛ ОЦИНКОВАННЫЙ и ЛКП

### ПРОФНАСТИЛ Н - 60

полезная ширина 845 мм / габаритная ширина 900 мм

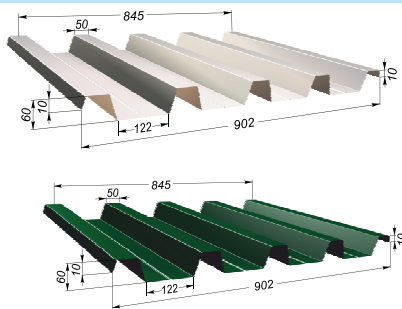

Оцинкованный	0,45 мм	691
	0,5 мм	754
	0,65 мм	960
	0,7 мм	1 011
	0,75 мм	986
	0,8 мм	1 130
	0,85 мм	1 324
	0,9 мм	1 324
Полиэстер	0,45 мм	997
	0,5 мм	1 091
	0,65 мм	1 392
	0,7 мм	1 500
Антиконденсатное покрытие DRIPSTOP от 300м <sup>2</sup>		350

### ПРОФНАСТИЛ Н - 75

полезная ширина 750 мм / габаритная ширина 900 мм

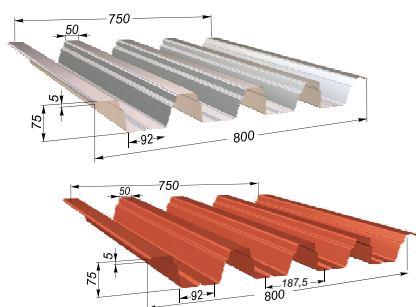

Оцинкованный	0,45 мм	779
	0,5 мм	851
	0,65 мм	1 083
	0,7 мм	1 140
	0,75 мм	1 112
	0,8 мм	1 274
	0,85 мм	1 492
	0,9 мм	1 492
Полиэстер	0,45 мм	1 125
	0,5 мм	1 230
	0,65 мм	1 570
	0,7 мм	1 692

## ГЛАДКИЙ ЛИСТ ЛКП

### ГЛАДКИЙ ЛИСТ ОЦИНКОВАННЫЙ

ширина 1250 мм

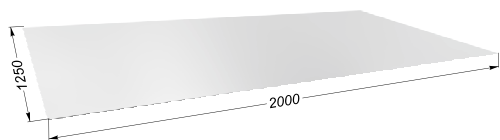

Оцинкованный	0,45 мм	507
	0,5 мм	554
	0,65 мм	705
	0,7 мм	742
	0,75 мм	724
	0,8 мм	830
	0,85 мм	972
0,9 мм	972	

### ГЛАДКИЙ ЛИСТ ЛКП

ширина 1250 мм

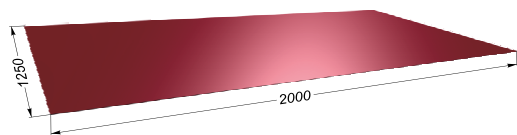

Полиэстер	0,45 мм	723
	0,5 мм	791
	0,65 мм	1 009
	0,7 мм	1 087
Полиэстер с защитной пленкой	0,45 мм	763
Полиэстер матовый «Вельвет»	0,45 мм	883
Полиэстер матовый «Rooftop Matte»	0,5 мм	1 095
Полиэстер матовый «Rooftop Ultra Matte»	0,5 мм	1 483
Полиуретан «GreenCoat Pural»	0,5 мм	1 095
Полиуретан «GreenCoat Pural Matt»	0,5 мм	2 355
Полиэстер «Printech» SteelArt	0,45 мм	1 142
Полиэстер «Printech»	0,45 мм	1 273

Цена на подшивной элемент указана за штуку

### СТАНДАРТНЫЙ ПОДШИВНОЙ ЭЛЕМЕНТ\*\*

полезная ширина 1150 мм / габаритная ширина 1200 мм

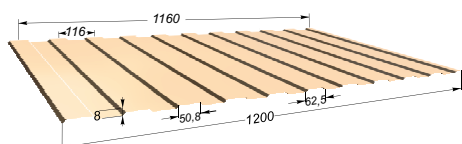

Подшивной элемент «Премиум» 30см	0,45	260
Подшивной элемент «Премиум» 40см	0,45	347
Подшивной элемент «Премиум» 50см	0,45	434
Подшивной элемент ВЕЛЬВЕТ матовый 30см	0,45	318
Подшивной элемент ВЕЛЬВЕТ матовый 40см	0,45	424
Подшивной элемент ВЕЛЬВЕТ матовый 50см	0,45	530



\* В данном прайсе указаны цены без скидок. Для предоставления скидок обращайтесь к сотрудникам Отделов продаж. Цена со скидкой рассчитывается автоматически в программе при составлении комплексного счета на весь ассортимент продукции, за исключением стеновых и кровельных трехслойных сэндвич-панелей.

\*\* Цвета стандартного подшивного элемента: RAL 9003 - Белый, RAL 8017 - шоколадный, RAL 1014 - бежевый. Сертификат соответствия № РОСС RU. ПЦ01.Н12855; ТУ24.33.20-003-44799470-2020

\*Цены на RAL 2001(цвет красно-оранжевый), 2004 (цвет оранжевый), 1018 (цвет цинково-желтый), 3020 (цвет насыщенно-красный) уточняйте у сотрудников. ТУ24.33.20-003-44799470-2020

\*\*Цену на антиконденсатное покрытие DRIPSTOP объемом меньше 300 м<sup>2</sup> уточняйте у сотрудников.



ПРАЙС-ЛИСТ

ДОБОРНЫЕ ЖЕСТЯНЫЕ ЭЛЕМЕНТЫ

Наименование	Развертка	Тип покрытия	Толщина стали (мм)	Цена (руб./шт) без скидки*
Планка капельная Н-208		Полиэстер	0,45	583
Планка диагональная Н-89		Полиэстер	0,45	247
Планка торцевая фигурная Н-250		Оцинкованная	0,45	504
		Полиэстер	0,45	726
		Полиэстер матовый «Вельвет»	0,5	1086
		Полиэстер матовый «Rooftop Matte»	0,5	1348
		Полиуретан «GreenCoat Pural» и Pural Matt	0,45	2613
Планка карнизная Н-250		Оцинкованная	0,45	504
		Полиэстер	0,45	726
		Полиэстер матовый «Вельвет»	0,5	1086
		Полиэстер матовый «Rooftop Matte»	0,5	1348
		Полиуретан «GreenCoat Pural» и Pural Matt	0,45	2613
Планка примыкания Н-250		Оцинкованная	0,45	504
		Полиэстер	0,45	726
		Полиэстер матовый «Вельвет»	0,45	1086
		Полиэстер матовый «Rooftop Matte»	0,5	1348
		Полиуретан «GreenCoat Pural» и Pural Matt	0,5	2613
Конек полукруглый Н-420		Полиэстер	0,45	1 241
		Полиэстер матовый «Вельвет»	0,45	1 936
		Полиэстер матовый «Rooftop Matte»	0,5	2 402
		Полиуретан «Rooftop Ultra Matte»	0,5	2 986
		Полиуретан «GreenCoat Pural» и Pural Matt	0,5	4 670
Тройник конька		Полиэстер	0,45	1 241
Заглушка конусная		Полиэстер	0,45	1 936
		Полиэстер	0,45	666
		Полиэстер матовый «Вельвет»	0,45	1 110
		Полиэстер матовый «Rooftop Matte»	0,5	1 371
		Полиуретан «Rooftop Ultra Matte»	0,5	1 663
Конек фигурный Н-417		Полиуретан «GreenCoat Pural» и Pural Matt	0,5	2 591
		Оцинкованный	0,45	841
		Полиэстер	0,45	1 169
		Полиэстер матовый «Вельвет»	0,45	1 836
		Полиэстер матовый «Rooftop Matte»	0,5	2 278
Конек ребро Н-312		Полиуретан «GreenCoat Pural» и Pural Matt	0,5	4 358
		Оцинкованный	0,45	629
		Полиэстер	0,45	906
		Полиэстер матовый «Вельвет»	0,45	1 356
		Полиэстер матовый «Rooftop Matte»	0,5	1 682
Снегозадержатель большой Н-312		Полиуретан «GreenCoat Pural»	0,5	3 260
		Оцинкованный	0,45	622
		Полиэстер	0,45	865
		Полиэстер матовый «Вельвет»	0,45	1 341
		Полиэстер матовый «Rooftop Matte»	0,5	1 664
Снегозадержатель малый Н-208		Полиуретан «GreenCoat Pural»	0,5	3 226
		Оцинкованный	0,45	419
		Полиэстер	0,45	583
		Полиэстер матовый «Вельвет»	0,45	904
		Полиэстер матовый «Rooftop Matte»	0,5	1 121
Снегозадержатель трубчатый		Полиуретан «GreenCoat Pural» и Pural Matt	0,5	2 174
		Полиэстер	0,45	2 778
		Полиэстер матовый «Вельвет»	0,45	2 778
Накладка ендовы Н-312 длина 2 м.п.		Оцинкованная	0,45	629
		Полиэстер	0,45	875
		Полиэстер матовый «Вельвет»	0,45	1 356
		Полиэстер матовый «Rooftop Matte»	0,5	1 682
		Полиуретан «GreenCoat Pural» и Pural Matt	0,5	3 260
Ендова нижняя Н-625		Оцинкованная	0,45	1 246
Уголок наружный и уголок внутренний Н-115		Оцинкованный	0,45	280
		Полиэстер	0,45	390
		Полиэстер матовый «Вельвет»	0,45	604
		Полиэстер матовый «Rooftop Matte»	0,5	749
		Полиуретан «GreenCoat Pural» и Pural Matt	0,5	1 453
		Оцинкованный	0,45	1 034
		Полиэстер	0,45	1 386
		Полиэстер матовый «Вельвет»	0,45	1 576
		Полиэстер матовый «Rooftop Matte»	0,50	1 955
		Полиэстер матовый «Rooftop Ultra Matte»	0,50	2 648
		Полиуретан «GreenCoat Pural» и Pural Matt	0,50	3 385
		Полиуретан «Printech» SteelArt	0,45	1 845
Полиуретан «Printech»	0,45	1 832		

Эксклюзивный доборный элемент



## ВОДОСТОЧНАЯ СИСТЕМА ПРЯМОГО СЕЧЕНИЯ

Наименование	Покрытие	Размер	Толщина стали	Цена (руб./шт.) без скидки*
Желоб фигурный	Полиэстер	1000 мм	0,45 мм	318
	Оцинкованный	3000 мм	0,45 мм	695
	Полиэстер	3000 мм	0,45 мм	954
	Полиэстер матовый Вельвет	3000 мм	0,45 мм	1 342
Угол желоба	Полиэстер	390x390мм	0,45 мм	786
	Полиэстер матовый Вельвет	390x390мм	0,45 мм	1 311
Заглушка желоба (левая, правая)	Оцинкованный	-	0,7 мм	116
	Полиэстер	-	0,7 мм	163
	Полиэстер матовый Вельвет	-	0,7 мм	257
Кронштейн желоба короткий	Оцинкованный	4 мм	0,7 мм	254
	Полиэстер	4 мм	0,7 мм	254
	Полиэстер матовый Вельвет	4 мм	0,7 мм	335
Кронштейн желоба длинный	Оцинкованный	396 мм	4 мм	340
	Полиэстер	396 мм	4 мм	340
	Полиэстер матовый Вельвет	396 мм	4 мм	462
Труба водосливная	Оцинкованный	3000 мм	0,45 мм	819
	Полиэстер	3000 мм	0,45 мм	1 124
	Полиэстер матовый Вельвет	3000 мм	0,45 мм	1 521
Труба водосливная с коленом	Оцинкованный	1000 мм	0,45 мм	446
	Полиэстер	1000 мм	0,45 мм	624
	Полиэстер матовый Вельвет	1000 мм	0,45 мм	1 054
Приемник воды	Оцинкованный	120x80мм	0,45 мм	103
	Полиэстер	120x80мм	0,45 мм	160
	Полиэстер матовый Вельвет	120x80мм	0,45 мм	265
Колено трубы	Оцинкованный	-	0,45 мм	266
	Полиэстер	-	0,45 мм	375
	Полиэстер матовый Вельвет	-	0,45 мм	632
Колено трубы боковое	Оцинкованный	-	0,45 мм	266
	Полиэстер	-	0,45 мм	375
	Полиэстер матовый Вельвет	-	0,45 мм	632
Кронштейн трубы	Оцинкованный	-	0,45 мм	190
	Полиэстер	-	0,45 мм	237
	Полиэстер матовый Вельвет	-	0,45 мм	339
Кронштейн желоба длинный полукруглый	Полиэстер	220 мм	4 мм	441
Кронштейн желоба короткий полукруглый	Полиэстер	75 мм	4 мм	300

ТУ24.33.20-001-44799470-2018

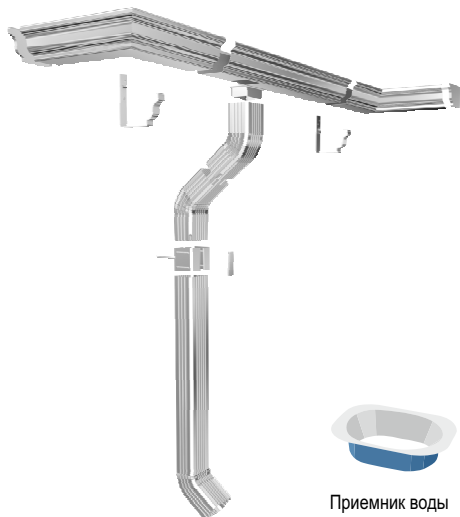

Заглушка желоба (левая, правая)



Кронштейн желоба (длинный, короткий)

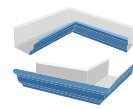

Угол желоба (внутренний, наружный)

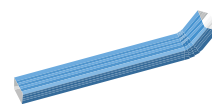

Труба с коленом



Приемник воды

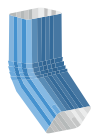

Колено трубы



Кронштейн трубы

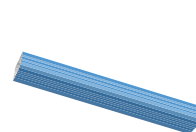

Труба

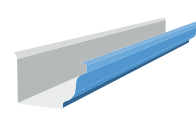

Желоб фигурный

Стандартные цвета: RAL 9003 (сигнальный белый), RAL 1014 (слоновая кость), RAL 2001 (красно-оранжевый), RAL 3005 (винно-красный), RAL 6005 (зеленый мох), RAL 7024 (графитовый серый), RAL 8017 (мат.шоколадно-коричневый).



### ВОДОСТОЧНАЯ СИСТЕМА «НИКА ПРОЕКТ»

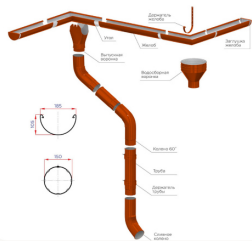

Наименование	Тип покрытия	Размер	Цена (руб./шт.) без скидки*
Воронка водосборная D350 * 150 RAL8017 коричневый	Полиэстер	-	1 566
Воронка выпускная D185 * 150 RAL8017 коричневый	Полиэстер	-	1 350
Держатель желоба D185 * 350 RAL8017 коричневый	Полиэстер	-	306
Держатель трубы D150 (саморез) RAL8017 коричневый	Полиэстер	-	268
Желоб 3м водосточный D185 * 3000 RAL8017 коричневый	Полиэстер	3000 мм	1 260
Заглушка желоба D185 RAL8017 коричневый	Полиэстер	-	108
Колено трубы D150 RAL8017 коричневый	Полиэстер	-	441
Колено трубы круглое сливное D150 RAL8017 коричневый	Полиэстер	-	441
Труба 1 м водосточная D150*1000 RAL8017 коричневый	Полиэстер	1000 мм	612
Труба 3 м водосточная D150*1000 RAL8017 коричневый	Полиэстер	3000 мм	1 710
Угол желоба универсальный D185 RAL8017 коричневый	Полиэстер	-	1 188

### ВОДОСТОЧНАЯ СИСТЕМА «НИКА»

125/100 мм / 150/100 мм



ВОДОСТОЧНАЯ СИСТЕМА  
**NIKA**  
D125×100  
D150×100

Цвет коричневый.  
На другие цвета  
цену уточняйте в программе.

Воронка выпускная	Полиэстер	-	378	504
Держатель трубы	Полиэстер	-	171	171
Желоб водосточный	Полиэстер	3000 мм	1 080	1 314
Заглушка желоба	Полиэстер	-	126	166
Колено трубы круглое	Полиэстер	-	360	360
Колено трубы сливное	Полиэстер	-	369	369
Соединитель желоба	Полиэстер	-	198	274
Труба водосточная	Полиэстер	1000 мм	486	486
Труба водосточная	Полиэстер	2000 мм	900	900
Труба водосточная	Полиэстер	3000 мм	1 350	1 350
Угол желоба внутренний/наружный	Полиэстер	-	702	1 242
Кронштейн желоба длин. полукруглый	Полиэстер	- /320 мм	441	243
Кронштейн желоба корот. полукруглый	Полиэстер	-	300	207

### ВОДОСТОЧНАЯ СИСТЕМА «НИКА SAHARA MATT» 125/100 мм

Воронка водосборная	Порошк. матовое	-	3 699
Воронка выпускная	Порошк. матовое	-	869
Держатель желоба короткий карнизный	Порошк. матовое	-	326
Держатель желоба короткий длинный	Порошк. матовое	-	434
Держатель трубы круглый (на кирпич)	Порошк. матовое	-	477
Желоб водосточный	Порошк. матовое	3000 мм	2 610
Заглушка желоба	Порошк. матовое	-	326
Колено трубы круглое	Порошк. матовое	-	869
Колено трубы круглое сливное	Порошк. матовое	-	891
Соединитель желоба	Порошк. матовое	-	477
Труба водосточная	Порошк. матовое	1000 мм	1 195
Труба водосточная	Порошк. матовое	2000 мм	2 174
Труба водосточная	Порошк. матовое	3000 мм	3 263
Угол желоба внутренний	Порошк. матовое	-	1 741
Угол желоба наружный	Порошк. матовое	-	1 741

### ВОДОСТОЧНАЯ СИСТЕМА «НИКА SAHARA MATT» 150/100 мм

Воронка выпускная	Порошк. матовое	-	1 521
Держатель желоба короткий карнизный	Порошк. матовое	-	653
Держатель желоба короткий длинный	Порошк. матовое	-	738
Желоб водосточный	Порошк. матовое	-	3 915
Заглушка желоба	Порошк. матовое	-	608
Соединитель желоба	Порошк. матовое	3000 мм	814
Колено трубы круглое	Порошк. матовое	-	869
Колено трубы круглое сливное	Порошк. матовое	-	891
Труба водосточная	Порошк. матовое	1000 мм	1 195
Труба водосточная	Порошк. матовое	2000 мм	2 174
Труба водосточная	Порошк. матовое	3000 мм	3 263
Угол желоба внутренний	Порошк. матовое	-	4 349
Угол желоба наружный	Порошк. матовое	-	4 349





### ВОДОСТОЧНАЯ СИСТЕМА «АЛЬТА ПРОФИЛЬ ЭЛИТ» 125/95

Цвет коричневый. На другие цвета цену уточняйте в программе.

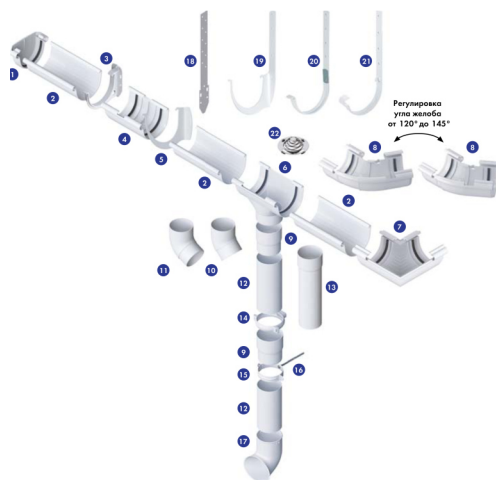

Наименование	Тип покрытия	Размер	Цена (руб./шт.) без скидки*
Воронка	ПВХ	82 мм	420
Желоб	ПВХ	3000 мм	715
Заглушка	ПВХ	-	103
Колено трубы 45°	ПВХ	-	188
Колено трубы 67°	ПВХ	-	201
Кронштейн желоба металл.длинный	Металл	-	300
Кронштейн желоба	ПВХ	-	78
Муфта желоба	ПВХ	-	293
Муфта трубы	ПВХ	-	107
Слив трубы	ПВХ	-	201
Труба водосточная	ПВХ	3000 мм	793
Угол желоба 120-145°	ПВХ	-	467
Угол желоба 90°	ПВХ	-	345
Удлинитель кронштейна	Металл	-	300
Хомут трубы	ПВХ	-	90

### ВОДОСТОЧНАЯ СИСТЕМА «DOCKE LUX» 141/100 мм

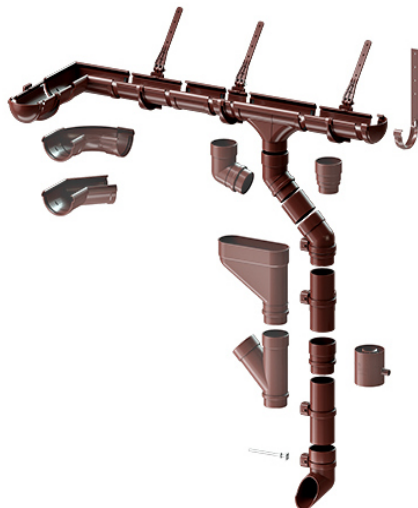

Воронка водосливная	ПВХ	-	1 013
Желоб водосточный	ПВХ	3000 мм	1 181
Заглушка желоба	ПВХ	-	230
Колено 45°	ПВХ	-	549
Колено 72°	ПВХ	-	549
Кронштейн желоба	ПВХ	-	177
Муфта соединительная	ПВХ	-	340
Наконечник	ПВХ	-	614
Соединитель желобов	ПВХ	-	390
Тройник 45°	ПВХ	-	1452
Труба водосточная	ПВХ	1000 мм	537
Труба водосточная	ПВХ	3000 мм	1 452
Угловой элемент желоба 90°	ПВХ	-	708
Угловой элемент желоба регулир.60°-160°	ПВХ	-	1992
Хомут универсальный	ПВХ	-	236

### ВОДОСТОЧНАЯ СИСТЕМА «DOCKE STAL PREMIUM» 125/90 мм



Цвет коричневый.  
 На другие цвета цену уточняйте в программе

Воронка водосливная	Полимер	-	755
Желоб водосточный	Полимер	3000 мм	2 189
Заглушка желоба	Полимер	-	389
Карнизный кронштейн	Полимер	-	283
Карнизный крюк короткий	Полимер	-	333
Карнизный крюк длинный	Полимер	-	380
Муфта соединительная	Полимер	-	755
Колено 72°	Полимер	-	691
Отвод трубы	Полимер	-	755
Соединитель желобов	Полимер	-	430
Труба водосточная	Полимер	1000 мм	1 006
Труба водосточная	Полимер	3000 мм	2 613
Угол желоба 90°	Полимер	-	1 707
Угол желоба 135°	Полимер	-	585
Хомут трубы	Полимер	-	755

### ЭЛЕМЕНТЫ ДЛЯ ВОДОСТОЧНОЙ СИСТЕМЫ

Шпилька специальная с гайкой оцинкованная	-	120 мм	240
ПВХ Решетка желоба защитная (белая, коричн.черная)	ПВХ	600 мм	302





### САМОРЕЗЫ ПО ДЕРЕВУ

Наименование	Размер	Покрытие	Цена (руб./шт.) Цена без скидки*
Саморез кровельный OD (по дереву)	4,8 x 28/29	оцинкованный	2,40
Саморез кровельный OD (по дереву)	4,8 x 28/29	окрашенный	2,40
Саморез кровельный OD (по дереву)	4,8 x 38/35	оцинкованный	2,60
Саморез кровельный OD (по дереву)	4,8 x 38/35	окрашенный	3,00
Саморез кровельный OD (по дереву)	4,8 x 50/51	оцинкованный	5,40
Саморез кровельный OD (по дереву)	4,8 x 50/51	окрашенный	6,00
Саморез кровельный OD (по дереву)	4,8 x 70	оцинкованный	4,80
Саморез кровельный OD (по дереву)	4,8 x 70	окрашенный	7,20

### САМОРЕЗЫ ПО МЕТАЛЛУ

Наименование	Размер	Покрытие	Цена (руб./шт.) Цена без скидки*
Саморез кровельный ОС (по металлу)	5,5 x 19	оцинкованный	2,20
Саморез кровельный ОС (по металлу)	5,5 x 19	окрашенный	3,00
Саморез кровельный ОС (по металлу)	5,5 x 25	оцинкованный	2,50
Саморез кровельный ОС (по металлу)	5,5 x 25	окрашенный	3,00
Саморез кровельный ОС (по металлу)	5,5 x 32	оцинкованный	4,20
Саморез кровельный ОС (по металлу)	5,5 x 35	окрашенный	7,20
Саморез кровельный ОС (по металлу)	5,5 x 38	оцинкованный	6,00
Саморез кровельный ОС (по металлу)	5,5 x 38 (св.12мм)	оцинкованный	6,90
Саморез кровельный ОС (по металлу)	5,5 x 50 (51)	оцинкованный	6,60
Саморез кровельный ОС (по металлу)	5,5 x 76	оцинкованный	9,60
Саморез кровельный ОС (по металлу)	6,3 x 32	оцинкованный	4,20
Саморез кровельный ОС (по металлу)	6,3 x 38	оцинкованный	4,80

### САМОРЕЗЫ ДЛЯ СЭДВИЧ-ПАНЕЛЕЙ

Наименование	Размер	Покрытие	Цена (руб./шт.) Цена без скидки*
Саморез ON Русперт	6,3 x 120	оцинкованный	21
Саморез ON Русперт	6,3 x 130	оцинкованный	18
Саморез ON Русперт	6,3 x 140	оцинкованный	26
Саморез ON Русперт	6,3 x 210	оцинкованный	55
Саморез ON бур Pro	6,3/5,5 x 105	оцинкованный	32
Саморез ON бур Pro	6,3/5,5 x 160	оцинкованный	70
Саморез ON бур Pro	6,3/5,5 x 190	оцинкованный	88
Саморез ON бур Pro	6,3/5,5 x 205	оцинкованный	84

Выполняется ДОСТАВКА ПО КРАСНОДАРУ и краю. А также все виды строительно-монтажных работ.



### УТЕПЛИТЕЛЬ ROCKWOOL

Наименование	Ед.измерения	Размер (мм)	Цена (руб./упак.)	Цена без скидки*
ROCKWOOL СКАНДИК (12 плит)	5,76 м <sup>2</sup> (0,288м <sup>3</sup> )	800 х 600 х 50	1 461	
ROCKWOOL СКАНДИК (6 плит)	2,88 м <sup>2</sup> (0,288м <sup>3</sup> )	800 х 600 х 100	1 461	
ROCKWOOL СКАНДИК (5 плит)	3,6 м <sup>2</sup> (0,54м <sup>3</sup> )	1200 х 600 х 150	2 763	
ROCKWOOL Acoustic (10 плит)	6 м <sup>2</sup> (0,3м <sup>3</sup> )	1000 х 600 х 50	2 976	
ROCKWOOL Acoustic ПРО (12 плит)	7,2 м <sup>2</sup> (0,1944м <sup>3</sup> )	1000 х 600 х 27	2 620	
ROCKWOOL САУНА (8 плит)	4,8 м <sup>2</sup> (0,24м <sup>3</sup> )	1000 х 600 х 50	2 864	
ROCKWOOL ФЛООР (8 плит)	4,8 м <sup>2</sup> (0,12м <sup>3</sup> )	1000 х 600 х 25	2 398	
ROCKWOOL РОКФАСАД (4 плиты)	2,4 м <sup>2</sup> (0,12м <sup>3</sup> )	1000 х 600 х 50	2 417	

### УТЕПЛИТЕЛЬ ISOROC

Наименование	Ед.измерения	Размер (мм)	Цена (руб./упак.)	Цена без скидки*
ISOROC 40 (8 плит)	4,8 м <sup>2</sup> (0,24м <sup>3</sup> )	1000 х 600 х 50	1 476	
ISOROC 40 (4 плит)	2,4 м <sup>2</sup> (0,24м <sup>3</sup> )	1000 х 600 х 100	1 476	
ISOROC 50 (8 плит)	4,8 м <sup>2</sup> (0,24м <sup>3</sup> )	1000 х 600 х 50	1 704	
ISOROC 50 (4 плиты)	2,4 м <sup>2</sup> (0,24м <sup>3</sup> )	1000 х 600 х 100	1 704	
ISOROC ПП- 80	3,6 м <sup>2</sup> (0,2м <sup>3</sup> )	1000 х 500 х 50	2 741	

### УТЕПЛИТЕЛЬ ISOBOX

Наименование	Ед.измерения	Размер (мм)	Цена (руб./упак.)	Цена без скидки*
ISOBOX (8 плит)	5,76 м <sup>2</sup> (0,288м <sup>3</sup> )	1200 х 600 х 50	1 442	
ISOBOX (6 плит)	4,32 м <sup>2</sup> (0,432м <sup>3</sup> )	1200 х 600 х 100	2 119	

### УТЕПЛИТЕЛЬ URSA И KNAUF

Наименование	Ед.измерения	Размер (мм)	Цена (руб./упак.)	Цена без скидки*
URSA TERRA PN34/ПРО/ (8 плит)	4,88 м <sup>2</sup> (0,305 м <sup>3</sup> )	1000 х 610 х 50	1 144	
URSA TERRA QN 35 Скатная крыша (1 рулон)	4,68 м <sup>2</sup> (0,702 м <sup>3</sup> )	3900 х 1200 х 150	3 003	
URSA ЛАЙТ (2 рулона)	15 м <sup>2</sup> (0,75 м <sup>3</sup> )	6250 х 1200 х 50	1 995	
KNAUF Tisma (Рулон) TR 043 Aquastatic	19,9 м <sup>2</sup> (1,0 м <sup>3</sup> )	8300 х 1200 х 50	2 419	

### УТЕПЛИТЕЛЬ ТЕРМОПЛИТА LOGICPIR

Наименование	Ед.измерения	Размер (мм)	Цена (руб./упак.)	Цена без скидки*
Термоплита LOGICPIR Ф/Ф 20	8,64 м <sup>2</sup>	1200 х 600 х 20	630	
Термоплита LOGICPIR Ф/Ф 30	5,76 м <sup>2</sup>	1200 х 600 х 30	800	
Термоплита LOGICPIR Ф/Ф 50	3,6 м <sup>2</sup>	1200 х 600 х 50	1 112	
Термоплита LOGICPIR L БАНЯ 30	5,61 м <sup>2</sup>	1200 х 600 х 30	781	
Термоплита LOGICPIR L БАНЯ 40	4,12 м <sup>2</sup>	1200 х 600 х 40	925	

### УТЕПЛИТЕЛЬ ПЕНОПОЛИСТЕРОЛ

Наименование	Ед.измерения	Размер	Цена (руб./за 1 плиту)	Цена без скидки*
Пеноплэкс Комфорт (20 плит)	13,86 м <sup>2</sup> (0,278 м <sup>3</sup> )	1185 х 585 х 20	165	
Пеноплэкс Комфорт (13 плит)	9,01 м <sup>2</sup> (0,270 м <sup>3</sup> )	1185 х 585 х 30	240	
Пеноплэкс Комфорт (9 плит)	6,23 м <sup>2</sup> (0,249 м <sup>3</sup> )	1185 х 585 х 40	321	
Пеноплэкс Комфорт (7 плит)	4,85 м <sup>2</sup> (0,243 м <sup>3</sup> )	1185 х 585 х 50	387	
Пеноплэкс Комфорт (4 плит)	2,77 м <sup>2</sup> (0,277 м <sup>3</sup> )	1185 х 585 х 100	797	
Техноплекс (20 плит)	14,4 м <sup>2</sup> (0,288 м <sup>3</sup> )	1180 х 580 х 20	168	
Техноплекс (13 плит)	8,89 м <sup>2</sup> (0,266 м <sup>3</sup> )	1180 х 580 х 30	246	
Техноплекс (10 плит)	6,84 м <sup>2</sup> (0,273 м <sup>3</sup> )	1180 х 580 х 40	321	
Техноплекс (8 плит)	5,47 м <sup>2</sup> (0,273 м <sup>3</sup> )	1180 х 580 х 50	385	
Техноплекс (4 плиты)	2,73 м <sup>2</sup> (0,273 м <sup>3</sup> )	1180 х 580 х 100	758	



## ПРАЙС-ЛИСТ

### ГИДРО-ПАРОИЗОЛЯЦИЯ ИЗОСПАН

Наименование	Ед.измерения	Размер (мм)	Цена (руб./упак.) Цена без скидки*
Изоспан D-90 (гидро-пароизоляция)	15 м <sup>2</sup>	1,6 х 21,87 м	795
Изоспан D-90 FIX (гидро-пароизоляция с клейкой лентой)	35 м <sup>2</sup>	1,6 х 43,75 м	1 848
Изоспан D-90 FIX (гидро-пароизоляция с клейкой лентой)	70 м <sup>2</sup>	1,6 х 21,87 м	3 521
Изоспан D-100 FIX (гидро-пароизоляция с клейкой лентой)	35 м <sup>2</sup>	1,6 х 43,75 м	2 125
Изоспан А (ветро- влагозащитная мембрана)	70 м <sup>2</sup>	1,6 х 9,37 м	4 046
Изоспан А (ветро- влагозащитная мембрана)	35 м <sup>2</sup>	1,6 х 21,87 м	2 090
Изоспан AQ proff (гидро-ветрозащит. мембр.)	70 м <sup>2</sup>	1,6 х 43,75 м	4 067
Изоспан AQ proff (гидро- ветрозащит. мембр.)	35 м <sup>2</sup>	1,6 х 43,75 м	5 250
Изоспан В	70 м <sup>2</sup>	1,6 х 9,37 м	10 031
Изоспан В FIX (с клейкой лентой)	15 м <sup>2</sup>	1,6 х 21,87 м	645
Изоспан В FIX (с клейкой лентой)	35 м <sup>2</sup>	1,6 х 43,75 м	1 603
Изоспан С (гидро-пароизоляция)	70 м <sup>2</sup>	1,6 х 21,87 м	2 975
Изоспан DM proff	70 м <sup>2</sup>	1,6 х 43,75 м	4 158
Изоспан D-100 FIX (с клейкой лентой)	70 м <sup>2</sup>	1,6 х 43,75 м	5 929
Изоспан Р-200	75 м <sup>2</sup>	1,6 х 50 м	6 000
Изоспан FB для саун (отраж. гидро-пароизол)	35 м <sup>2</sup>	1,2 х 29,16 м	2 884
Изоспан FD proff (отраж. гидро-пароизоляция)	35 м <sup>2</sup>	1,2 х 29,16 м	4 130
Изоспан FD proff (отраж. гидро-пароизоляция)	70 м <sup>2</sup>	1,2 х 58,3 м	7 959
Изоспан FS (отраж. гидро-пароизоляция)	35 м <sup>2</sup>	1,2 х 29,16 м	2 940
Изоспан FS (отраж. гидро-пароизоляция)	70 м <sup>2</sup>	1,2 х 58,3 м	5 600
Изоспан RS/RS proff с армирующей сеткой	35 м <sup>2</sup>	1,6 х 43,75 м	2 170
Изоспан RS/RS proff с армирующей сеткой	70 м <sup>2</sup>	1,6 х 43,75 м	4 144
Изоспан FL proff (усилен.скотч лента)		50мм х 25 м/п	815
Изоспан FL (скотч лента)		50мм х 50 м/п	330
Изоспан KL+(суперклеякая двухсторонняя лента)		30мм х 50м/п	1 275
Изоспан ML proff (усилен.односторонняя лента)		50мм х 25 м/п	1 995
Изоспан SL (соединительная лента)	2 шт/упак.	15мм х 22,5м/п	575
Изоспан PL (клеякая односторонняя лента)		50мм х 25 м/п	990

### ГИДРО-ПАРОИЗОЛЯЦИЯ ОНДУТИС

Ондус Smart D (гидро-пароизоляция с клейкой лентой)	70 м <sup>2</sup>	1,5 х 46,6 м	3 175
Ондус Smart D (гидро-пароизоляция с клейкой лентой)	30 м <sup>2</sup>	1,5 х 20 м	1 411
Ондус Smart B (гидро-пароизоляция с клейкой лентой)	70 м <sup>2</sup>	1,5 х 46,6 м	2 293
Ондутис Basic B 50м2 (пароизоляция)	50 м <sup>2</sup>	1,6 х 31,25 м	700
Ондутис Basic D 50м2 (гидроизоляция)	50 м <sup>2</sup>	1,6 х 31,25 м	1 414
Ондус Smart AM 70 м2 мембрана супердиффузионная	70 м <sup>2</sup>	1,5 х 46,6 мм	4 674
Ондутис Drainage150 (геотекстильная)	50 м <sup>2</sup>	2,0 х 25 мм	3 255
Ондутис BL (лента двусторонняя)		15мм х 25 м/п	347
Ондутис Double Scotch (лента двусторонняя)		38мм х 50 м/п	1 134
Ондутис Fix Tape (лента односторонняя)		50мм х 50 м/п	999

### ПЛЕНКА «КРОВЕЛЬНОГО ЦЕНТРА»

80 PROFF CLASSIC (гидро-ветрозащитная мембрана)	35 м <sup>2</sup>	1,5 х 23,3 м	1 936
80 PROFF CLASSIC (гидро-ветрозащитная мембрана)	70 м <sup>2</sup>	1,5 х 46,6 м	3 616
95 PROFF CLASSIC (гидро-ветрозащитная мембрана)	35 м <sup>2</sup>	1,5 х 23,3 м	2 224
95 PROFF CLASSIC (гидро-ветрозащитная мембрана)	70 м <sup>2</sup>	1,5 х 46,6 м	4 144
140 PROFF CLASSIC (гидро-ветрозащитная мембрана)	35 м <sup>2</sup>	1,5 х 23,3 м	3 344
140 PROFF CLASSIC (гидро-ветрозащитная мембрана)	70 м <sup>2</sup>	1,5 х 46,6 м	6 416
КЦ D96 PREMIUM (гидроизоляция)	75 м <sup>2</sup>	1,5 х 50 м	2 562

### ЭКОПЛЕНКА

Пленка NANOFLEX D (гидропароизоляция)	70 м <sup>2</sup>	1,6 х 43,75	1 250
Пленка NANOFLEX D (гидропароизоляция)	35 м <sup>2</sup>	1,5 х 23,3	1 111
Пленка NANOFLEX B (пароизоляция)	70 м <sup>2</sup>	1,5 х 46,6	2 114

### TEGOLA

Мембрана диффузионная TEGOLA DIFBAR 95	75 м <sup>2</sup>	1,5 х 50 м	6 615
Мембрана диффузионная TEGOLA Алют Актив	75 м <sup>2</sup>	1,5 х 50 м	7 644
Мембрана диффузионная TEGOLA ISOSTAD	40 м <sup>2</sup>	2,0 х 20 м	6 608
Мембрана диффузионная TEGOLA ISOSTAD MC	40 м <sup>2</sup>	2,0 х 20 м	6 272
Полибар С -мембрана пароизоляционная	70 м <sup>2</sup>	1,6 х 43,75 м	3 161



### УПЛОТНИТЕЛИ И ЛЕНТЫ

Наименование	Размер (мм)	Цена (руб./упак.) Цена без скидки*
Лента коньковая вент. VENLE СТАНДАРТ	23 см x 5 м	1 105
Лента коньковая вент. VENLE СТАНДАРТ	29 см x 5 м	1 241
Гермлента NICOBAND самокл. коричневый	7,5 см x 3 м	417
Гермлента NICOBAND самокл. серебро	7,5 см x 3 м	392
Гермлента NICOBAND самокл. коричневый	10 см x 10 м	1 000
Гермлента NICOBAND самокл. серебро	10 см x 10 м	940
Гермлента NICOBAND самокл. коричневый	15 см x 10 м	1 463
Гермлента NICOBAND самокл. серебро	15 см x 10 м	1 379
Лента карнизная ПВХ	10 см x 3 м	431
Лента линотерм Дихтунсбанд	3 мм x 30 мм x 20 м	184
Лента линотерм Дихтунсбанд	3 мм x 30 мм x 30 м	275
Лента линотерм Дихтунсбанд	3 мм x 30 мм x 30 м	405
Уплотнитель Монтеррей нижний/верхний	1100 мм	32
Уплотнитель МП-20 нижний/верхний	1100 мм	29
Уплотнитель НС-21	1000 мм	29
Уплотнитель Н-35 универсальный	1000 мм	33
Уплотнитель Н-38 верхний/нижний	1000 мм	53
Уплотнитель Н-60 нижний/верхний	845 мм	55
Уплотнитель Н-75 нижний/верхний	750 мм	64
Уплотнитель универсальный самокл.	20 мм x 40 мм x 2 м	102
Уплотнитель универсальный самокл.	20 мм x 40 мм x 2 м	114
Уплотнит.кров.сендвич панель верх/нижн НП32	1000 мм	35

### ТЕРРАСНАЯ ДОСКА DECKING

Наименование	Размер (мм)	Цена (руб./упак.) Цена без скидки*
Террасная доска Decking Country	150 x 24 x 3000	1 974
Кляймер монтажный Unodeck	-	32
Кляймер стартовый PRODPK	-	41
Лага алюминиевая UnoDeck	40 x 20 x 4000	3 303
Лага алюминиевая UnoDeck	40 x 43 x 4000	5 139
Уголок ДПК Unodeck	50 x 50 x 3000	1 433



## СТРОПИЛЬНАЯ СИСТЕМА

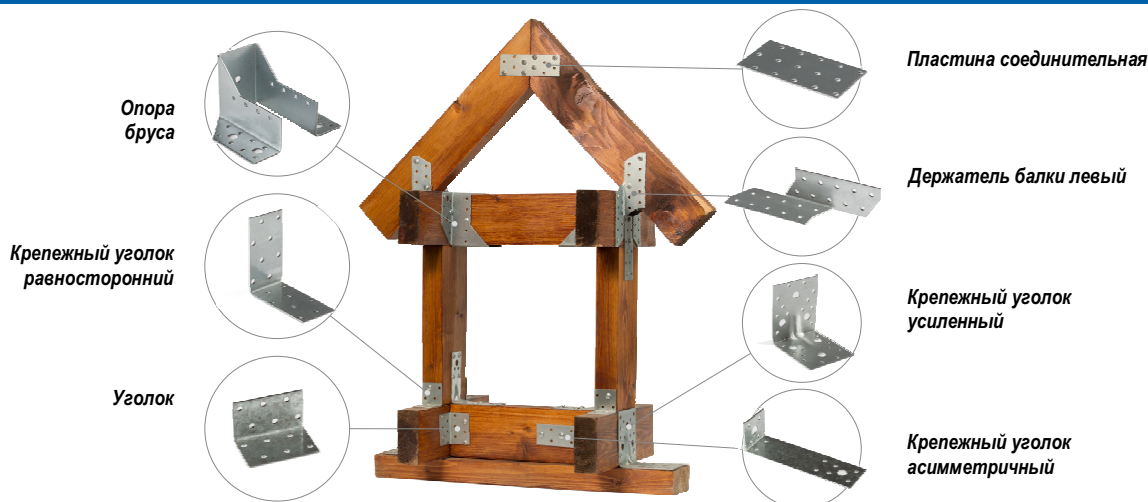

## ПЕРФОРИРОВАННЫЙ КРЕПЕЖ

Наименование	Размер	Цена (руб./шт.) без скидки*
Крепежный уголок равносторонний	40 x 40 x 40 x 2,0	9
Крепежный уголок равносторонний	40 x 40 x 60 x 2,0	31
Крепежный уголок равносторонний	80 x 80 x 40 x 2,0	19
Крепежный уголок равносторонний	80 x 80 x 80 x 2,0	34
Крепежный уголок усиленный	105 x 105 x 90 x 2,0	51
Крепежный уголок усиленный	90 x 90 x 40 x 2,0	43
Крепежный уголок усиленный	90 x 90 x 65 x 2,0	46
Держатель балки левый	40 x 170 x 40	33
Держатель балки правый	40 x 170 x 40	24
Крепежный уголок	105 x 105 x 90 x 2,0	42
Крепежный уголок	90 x 90 x 40 x 2,0	24
Крепежный уголок	90 x 90 x 65 x 2,0	25
Опора бруса раскрытая	76 x 105 x 51	73
Опора бруса раскрытая	76 x 107 x 50	73
Опора бруса раскрытая	76 x 140 x 100	101
Опора бруса раскрытая	76 x 140 x 50	82
Пластина гвоздевая	96 x 150 x 1,2 x 1,4	47
Пластина соединительная	40 x 120 x 2,0	12

## ГЕРМЕТИКИ, КЛЕЙ, ПЕНА

Герметик FOME FLEX Bitumen битумный (черный)	300 мл	755
Герметик FOME FLEX Aquastop каучуковый (прозрачный)	300 мл	765
Герметик Formula RX (антрацит)	280 мл	702
Герметик Formula RX (коричневый)	280 мл	723
Герметик Formula RX (прозрачный)	280 мл	673
Герметик KORALL силиконовый нейтрал (прозрачный)	280 мл	289
Герметик ТЕХНОНИКОЛЬ универс.силикон (бесцвет)	280 мл	386
Герметик iRFix PU-740 однокомпонентн.полиурет (серый)	600 мл	712
Герметик iRFix силиконов.нейтр. (прозрачный, черный)	600 мл	638
Клей iRFix GLUE для пенополистерола	750 мл	678
Клей-герметик iRFix MS-FIX (прозрачный)	310 мл	689
Клей-пена iRFix универсальная 60 секунд	310 мл	731
Клей POINT 96 вместо гвоздей (кристально-прозрачн)	280 мл	768
Пена монтажная проф. iRFix 70 ЗИМНЯЯ, ЛЕТНЯЯ	880 мл	605
Пена монтажная проф. iRFix ОПТИМА 65 ЗИМНЯЯ, ЛЕТНЯЯ	880 мл	576
Корректор для устранения царапин	12 мл	425

Выполняется ДОСТАВКА ПО КРАСНОДАРУ и краю. А также все виды строительно-монтажных работ.



## ПРАЙС-ЛИСТ

### ПОЛИКАРБОНАТ СОТОВЫЙ SELLEX Размер листа 2100x6000мм, 2100x12000мм

Наименование	Толщина (мм)	Вес, кг/м <sup>2</sup>	Цена за лист/ Цена без скидки*
SELLEX Matador прозрачный	3,5	-	3 098
SELLEX прозрачный	4	0,8	13 005
SELLEX Comfort прозрачный	4	0,56	9 090
SELLEX цветной	4	0,8	13 920
SELLEX Comfort цветной	4	0,56	9 750
SELLEX прозрачный	6	1,3	19 920
SELLEX Comfort прозрачный	6	1,1	16 590
SELLEX цветной	6	1,3	21 315
SELLEX Comfort цветной	6	1,1	17 745
SELLEX прозрачный	8	1,5	22 800
SELLEX Comfort прозрачный	8	1,35	19 965
SELLEX цветной	8	1,5	24 390
SELLEX Comfort цветной	8	1,35	21 360
SELLEX прозрачный	10	1,7	25 725
SELLEX Comfort прозрачный	10	1,55	23 235
SELLEX цветной	10	1,7	27 525
SELLEX Comfort цветной	10	1,55	24 855

### ПОЛИКАРБОНАТ СОТОВЫЙ POLYGAL Размер листа 2100x12000мм

Поликарбонат КОЛИБРИ прозрачный	6	-	15 029
Поликарбонат КОЛИБРИ цветной	6	-	15 781
Поликарбонат КОЛИБРИ прозрачный	8	-	18 792
Поликарбонат КОЛИБРИ цветной	8	-	19 732
Поликарбонат КОЛИБРИ прозрачный	10	-	20 047
Поликарбонат КОЛИБРИ цветной	10	-	21 049
Поликарбонат усиленный прозрачный	4	0,725кг	12 897
Поликарбонат усиленный прозрачный	6	1,2кг	19 708
Поликарбонат КОЛИБРИ SMART прозрачный	4	-	9 687
Поликарбонат ПРАКТИЧНЫЙ цветной	10	-	24 003

### ПОЛИКАРБОНАТ МОНОЛИТНЫЙ POLYGAL

Поликарбонат монолитный КОЛИБРИ бронза	2	2050 x 3050 мм	9 582
Поликарбонат монолитный КОЛИБРИ прозрачный	2	2050 x 3050 мм	8 711
Поликарбонат монолитный КОЛИБРИ бронза	3	2050 x 3050 мм	14 010
Поликарбонат монолитный КОЛИБРИ прозрачный	3	2050 x 3050 мм	12 737
Поликарбонат монолитный КОЛИБРИ бронза	4	2050 x 3050 мм	18 680
Поликарбонат монолитный КОЛИБРИ прозрачный	4	2050 x 3050 мм	16 982
Поликарбонат монолитный КОЛИБРИ бронза	6	2050 x 3050 мм	28 021
Поликарбонат монолитный КОЛИБРИ прозрачный	6	2050 x 3050 мм	25 473
Поликарбонат монолитный КОЛИБРИ прозрачный	8	2050 x 3050 мм	33 964
Поликарбонат монолитный КОЛИБРИ бронза	8	2050 x 3050 мм	37 360
Профиль Ад 40-7 мм алюм.бецветн.универс	-	6000 мм	1 491
Уплотнитель АН10 (к профилю АД 40-7мм)	-	-	45

### ДОБОРНЫЕ ЭЛЕМЕНТЫ К ПОЛИКАРБОНАТУ

Наименование	Толщина (мм)	Размер, мм	Цена (руб./шт.) Цена без скидки*
Профиль соединительный молочный	4-6 мм	6000 мм	573
Профиль соединительный молочный	8 мм	6000 мм	651
Профиль соединительный молочный	10 мм	6000 мм	904
Профиль соединительный / разъемный молочный	6-10 мм	6000 мм	2 537
Профиль торцевой молочный	4 мм	2100 мм	108
Профиль торцевой молочный	6 мм	2100 мм	121
Профиль торцевой молочный	8 мм	2100 мм	134
Профиль торцевой молочный	10 мм	2100 мм	161
Шайба алюм. с резиновой прокладкой серая	-	7 x 25 мм	9

На другие цвета цену уточняйте в программе



## САЙДИНГ МЕТАЛЛИЧЕСКИЙ «ПАНЕЛЬ ЕВРОБРУС»

### «Панель Евробрус» 344 мм гладкая

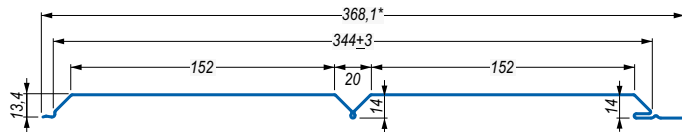

канавка



трапеция

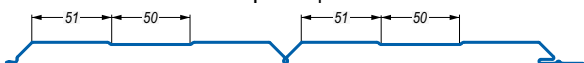

накатка

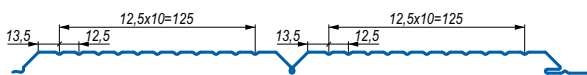

волна

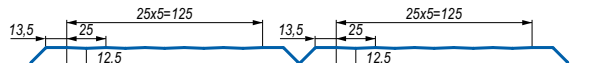

Наименование	Тип покрытия	Толщина стали	Цена (руб./м <sup>2</sup> )	Цена без скидки*
Панель Евробрус 344 мм	Полиэстер	0,45 мм	1 262	
	Полиэстер «Printech» Steel Art	0,45 мм	1 663	
	Полиэстер «Printech»	0,45 мм	1 651	

### «Панель Евробрус» 240 мм гладкая

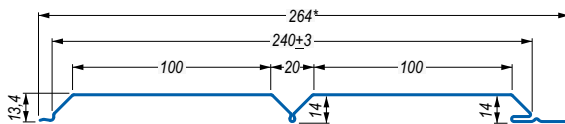

Наименование	Тип покрытия	Толщина стали	Цена (руб./м <sup>2</sup> )	Цена без скидки*
Панель Евробрус 240 мм	Полиэстер	0,45 мм	1 253	
	Полиэстер «Printech» Steel Art	0,45 мм	1 652	
	Полиэстер «Printech»	0,45 мм	1 640	

## САЙДИНГ МЕТАЛЛИЧЕСКИЙ «КОРАБЕЛЬНАЯ ДОСКА»

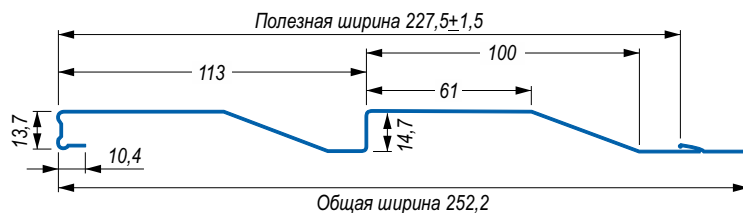

Наименование	Тип покрытия	Толщина стали	Цена (руб./м <sup>2</sup> )	Цена без скидки*
Сайдинг Корабельная доска	Полиэстер	0,45 мм	1 312	
	Полиэстер матовый «Вельвет»	0,45 мм	1 484	
	Полиэстер «Printech» Steel Art	0,45 мм	1 729	
	Полиэстер «Printech»	0,45 мм	1 717	

## САЙДИНГ МЕТАЛЛИЧЕСКИЙ «БРЕВНО»

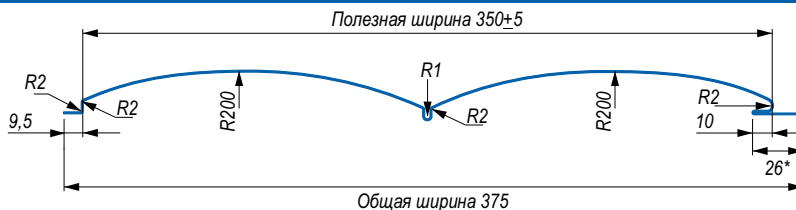

Наименование	Тип покрытия	Толщина стали	Цена (руб./м <sup>2</sup> )	Цена без скидки*
Сайдинг Бревно	Полиэстер	0,45 мм	1 179	
	Полиэстер матовый «Вельвет»	0,45 мм	1 334	
	Полиэстер «Printech» Steel Art	0,45 мм	1 554	
	Полиэстер «Printech»	0,45 мм	1 543	

Сайдинг и доборные элементы производятся под пленкой. Сайдинг изготавливается длиной до 6 п. м.

\*Материал по карте цветов. ту 24.33.20.-004-44799470-2019



## ПРАЙС-ЛИСТ

### ДОБОРНЫЕ ЭЛЕМЕНТЫ К САЙДИНГУ

Наименование	Тип покрытия	Толщина стали	Цена (руб./шт.) Цена без скидки*
Софит перфорированный металлический 344 мм	Полиэстер	0,45 мм	1 263
	Printech	0,45 мм	1 651
Софит перфорированный металлический 240 мм	Полиэстер	0,45 мм	1 253
	Printech	0,45 мм	1 640
Планка стыковочная сложная для бревна, 3м	Полиэстер	0,45 мм	847
	Полиэстер матовый «Вельвет»	0,45 мм	960
	Printech Steel Art	0,45 мм	1 120
	Printech	0,45 мм	1 112
Планка угла внутреннего сложного для бревна, 3м	Полиэстер	0,45 мм	847
	Полиэстер матовый «Вельвет»	0,45 мм	960
	Printech Steel Art	0,45 мм	1 120
	Printech	0,45 мм	1 112
Планка угла наружного сложного для бревна, 3м	Полиэстер	0,45 мм	1 076
	Полиэстер матовый «Вельвет»	0,45 мм	1 220
	Printech Steel Art	0,45 мм	1 424
	Printech	0,45 мм	1 414
Планка стыковочная сложная для корабельной доски и евробруса, 3м	Полиэстер	0,45 мм	645
	Полиэстер матовый «Вельвет»	0,45 мм	731
	Printech Steel Art	0,45 мм	854
	Printech	0,45 мм	847
Планка угла наружного сложного для корабельной доски и евробруса, 3 м	Полиэстер	0,45 мм	776
	Полиэстер матовый «Вельвет»	0,45 мм	879
	Printech Steel Art	0,45 мм	1 026
	Printech	0,45 мм	1 019
Планка угла внутреннего сложного для корабельной доски и евробруса, 3м	Полиэстер	0,45 мм	648
	Полиэстер матовый «Вельвет»	0,45 мм	735
	Printech Steel Art	0,45 мм	858
	Printech	0,45 мм	851
Угол наружный и внутренний для корабельной доски и евробруса, 3м	Полиэстер	0,45 мм	589
	Полиэстер матовый «Вельвет»	0,45 мм	668
	Printech Steel Art	0,45 мм	780
	Printech	0,45 мм	774
Стыковочная планка для корабельной доски и евробруса, 2м	Полиэстер	0,45 мм	199
	Полиэстер матовый «Вельвет»	0,45 мм	225
	Printech Steel Art	0,45 мм	263
	Printech	0,45 мм	261
Начальная планка, 2м	Полиэстер	0,45 мм	129
Завершающая планка для всех видов сайдинга, 2м	Полиэстер	0,45 мм	172
	Полиэстер матовый «Вельвет»	0,45 мм	195
	Полиэстер «Printech» Steel Art	0,45 мм	228
	Полиэстер «Printech»	0,45 мм	226
Торцевая рейка для всех видов сайдинга, 2м	Полиэстер	0,45 мм	259
	Полиэстер матовый «Вельвет»	0,45 мм	293
	Printech Steel Art	0,45 мм	342
	Printech	0,45 мм	340
Торцевая рейка для всех видов сайдинга, 3м	Полиэстер	0,45 мм	388
	Полиэстер матовый «Вельвет»	0,45 мм	440
	Printech Steel Art	0,45 мм	513
	Printech	0,45 мм	509





### МЕТАЛЛОПРОКАТ «ТРУБА ПРОФИЛЬНАЯ»

Наименование	Размер	Цена (руб./п.м.)	Цена без скидки*
Труба профильная	15 x 15 x 1,5 мм	72	
Труба профильная	20 x 20 x 2,0 мм	108	
Труба профильная	25 x 25 x 1,5 мм	121	
Труба профильная	25 x 25 x 2,0 мм	139	
Труба профильная	30 x 20 x 2,0 мм	139	
Труба профильная	30 x 30 x 2,0 мм	166	
Труба профильная	40 x 20 x 1,5 мм	148	
Труба профильная	40 x 20 x 2,0 мм	166	
Труба профильная	40 x 20 x 3,0 мм	223	
Труба профильная	40 x 25 x 1,5 мм	162	
Труба профильная	40 x 25 x 2,0 мм	181	
Труба профильная	40 x 40 x 2,0 мм	227	
Труба профильная	50 x 25 x 2,0 мм	212	
Труба профильная	50 x 30 x 2,0 мм	235	
Труба профильная	50 x 50 x 2,0 мм	289	
Труба профильная	50 x 50 x 3,0 мм	398	
Труба профильная	60 x 30 x 2,0 мм	258	
Труба профильная	60 x 30 x 3,0 мм	354	
Труба профильная	60 x 40 x 2,0 мм	289	
Труба профильная	60 x 40 x 3,0 мм	397	
Труба профильная	60 x 60 x 2,0 мм	350	
Труба профильная	60 x 60 x 3,0 мм	485	
Труба профильная	80 x 40 x 2,0 мм	350	
Труба профильная	80 x 40 x 3,0 мм	485	
Труба профильная	80 x 60 x 3,0 мм	571	
Труба профильная	80 x 80 x 2,0 мм	478	
Труба профильная	80 x 80 x 3,0 мм	658	
Труба профильная	80 x 80 x 4,0 мм	861	
Труба профильная	100 x 50 x 3,0 мм	615	
Труба профильная	100 x 100 x 3,0 мм	833	
Труба профильная	100 x 100 x 4,0 мм	1 093	

### ЗАГЛУШКИ ДЛЯ ПРОФИЛЬНЫХ ТРУБ



Наименование	Размер	Цена (руб./шт.)	Цена без скидки*
Заглушка для профильной трубы	15 x 15	11,00	
Заглушка для профильной трубы	25 x 25	15,00	
Заглушка для профильной трубы	30 x 30	28,00	
Заглушка для профильной трубы	40 x 20	25,00	
Заглушка для профильной трубы	40 x 25	14,58	
Заглушка для профильной трубы	40 x 40	53,00	
Заглушка для профильной трубы	50 x 25	18,85	
Заглушка для профильной трубы	50 x 50	31,05	
Заглушка для профильной трубы	60 x 30	69,00	
Заглушка для профильной трубы	60 x 40	42,00	
Заглушка для профильной трубы	60 x 60	33,30	
Заглушка для профильной трубы	80 x 40	28,56	
Заглушка для профильной трубы	80 x 60	47,40	
Заглушка для профильной трубы	80 x 80	90,00	



## ПРАЙС-ЛИСТ

### МЕТАЛЛОПРОКАТ

Наименование	Размер	Цена (руб./м.п.)	Цена без скидки*
Труба круглая d15	2,8 x 6000 мм	109	
Труба круглая d25	2,8 x 6000 мм	184	
Труба круглая d32	2,8 x 6000 мм	237	
Труба круглая d40	3 x 6000 мм	289	
Труба круглая d57	3,5 x 12000 мм	401	
Труба круглая d76	3,5 x 12000 мм	543	
Уголок	25 x 25 x 3 x 6000 мм	127	
Уголок	32 x 32 x 3 x 6000 мм	153	
Уголок	40 x 40 x 3 x 12000 мм	178	
Уголок	50 x 50 x 4 x 12000 мм	274	
Уголок	63 x 63 x 5 x 12000 мм	441	
Уголок	75 x 75 x 5 x 12000 мм	558	
Квадрат	10 x 10 x 6000 мм	77	
Квадрат	12 x 12 x 6000 мм	110	
Арматура А-500	8 x 6000 мм	40	
Арматура А-500	10 x 5850 мм	54	
Арматура А-500	12 x 11700 мм	75	
Швеллер 6,5У	12000 мм	624	
Швеллер 8У	12000 мм	756	
Швеллер 10	12000 мм	1 005	
Швеллер 12У	12000 мм	1 137	
Швеллер 14У	12000 мм	1 421	
Катанка	6 x 6000 мм	24	
Катанка	6,5 x 6000 мм	24	
Катанка	8 x 6000 мм	35	
Полоса	4 x 20 x 6000 мм	71	
Полоса	4 x 25 x 6000 мм	89	
Полоса	4 x 40 x 6000 мм	130	
Полоса	4 x 50 x 6000 мм	162	

### МЕТАЛЛОПРОКАТ «ЛИСТ», «СЕТКА», «ВЫСЕЧКА ПОЛОСА», «ПРОВОЛОКА»

Наименование	Размер	Цена (руб./шт.)	Цена без скидки*
Лист	1,0 x 1250 x 2500 мм	3 010	
Лист	1,5 x 1250 x 2500 мм	4 571	
Лист	2,0 x 1000 x 2000 мм	3 150	
Лист	2,0 x 1250 x 2500 мм	4 907	
Лист	3,0 x 1250 x 2500 мм	7 624	
Сетка	3,0 x 100 x 100 x 2000 x 3000 мм	538	
Сетка	3,0 x 150 x 150 x 2000 x 3000 мм	344	
Сетка	4,0 x 100 x 100 x 2000 x 3000 мм	1 016	
Сетка	4,0 x 150 x 150 x 2000 x 3000 мм	647	
Высечка полоса	3,2 x 123 x 2000 мм	312	
Высечка полоса	1,5 x 210 x 2000 мм	312	
Высечка полоса	3,0 x 240 x 2000 мм	382	
Проволока	1,2 (1 шт по 2 кг)	874	



## ПРАЙС-ЛИСТ

### САЙДИНГ ВИНИЛОВЫЙ «АЛЬТА-КЛАССИКА»

Сайдинг виниловый «Альта Классика»	0,23 x 3,66 м	427
Внутренний угол	3,00 м	584
Наружный угол	3,00 м	701
Начальная планка	3,00 м	179
Околооконная планка	3,00 м	701
Планка «J-trim»	3,00 м	244
Соединительная планка	3,00 м	607
Финишная планка	3,00 м	234

### САЙДИНГ ВИНИЛОВЫЙ «Ю-ПЛАСТ»

Сайдинг «Стоун-Хаус» СЛАНЕЦ двойной замок	2,0 x 0,225	509
Сайдинг «Стоун-Хаус» КАМЕНЬ двойной замок	3,025 x 0,225	692
Сайдинг «Стоун-Хаус» КВАРЦИТ двойной замок	2,0 x 0,250	509
Сайдинг «Стоун-Хаус» КИРПИЧ двойной замок	2,0 x 0,230	788
Сайдинг «Стоун-Хаус» КЛИНКЕР БАЛТИК/НОРДИК	1,95 x 0,292	677
Сайдинг «Стоун-Хаус» ТАГАНАЙ (прокрашен.шов)	1,95 x 0,290	711
Сайдинг «Тимбер-Блок» ДУБ	3,05 x 0,230	641
Сайдинг «Тимбер-Блок» КЕДР	3,40 x 0,230	610
Сайдинг «Тимбер-Блок» ЕЛЬ/ЯСЕНЬ/ПИХТА	3,05 x 0,230	641
Сайдинг «Тимбер-Блок» ПЛАНКЕН	3,00 x 0,240	690
Сайдинг «Хокла» ВИНТАЖ	2,0 x 0,250	566
Сайдинг «Хокла» ЛИСТВЕННИЦА	2,0 x 0,250	509
Сайдинг «Хокла С-лок» ЩЕПА	2,0 x 0,206	464
Н-профиль	3,05 м	781
Ј-планка	3,05 м	348
Угол внутренний	3,05 м	780
Угол наружный	3,05 м	996
Завершающая планка (коричневый)	3,05 м	270
Околооконная планка (коричневый)	0,215 x 3,0 м	862
Околооконная планка (золотой дуб)	0,215 x 3,0 м	1 112
Добор узкий (белый)	0,11 x 3,0 м	704
Добор широкий (белый)	0,17 x 3,0 м	831
Наружный угол (белый)	0,05 x 3,0 м	704
Угол наружный декоративный бежевый, белый, песочный, полярный		1 976
Галтель (белый)	0,8 x 3,0 м	595
Разделитель (белый)	0,12 x 3,0 м	767
Соффит ПВХ «Проф», перфор, частично перф (коричневый)	3,0 x 0,30	725
Соффит ПВХ «Проф», перфор, частично перф (дуб, орех)	3,0 x 0,30	852
Соффит ПВХ перфор, частично перф (белый)	3,0 x 0,30	624
Соффит ПВХ перфор, частично перф (коричневый, графитовый)	3,0 x 0,30	693

### ПАНЕЛИ ZODIAC

Кирпич красный	3800 x 380 x 16 мм	2 333
Кирпич бежевый, красный с крошкой, крупнозерн.беж с крошкой	3800 x 380 x 16 мм	2 333
Угол внутренний/наружный/заглушка стыка	50 x 50 x 408 мм	176
Планка соединительная	37,5 x 12 x 3000 мм	378
Стартовая планка (закрытого типа)	11 x 33 x 3000 мм	324
Стартовая планка (открытого типа)	18 x 20 x 3000 мм	648



### ФАСАДНЫЕ ПАНЕЛИ «АЛЬТА-ПРОФИЛЬ»

Наименование	Размер	Цена (руб./панель) Цена без скидки*
Фасадная панель Камень бутовый	1130 x 470 x 27 мм	864
Угол наружный Камень бутовый	440 x 180 x 43 мм	718
Фасадная панель Гранит	1130 x 480 x 23 мм	864
Угол наружный Гранит	470 x 160 x 45 мм	718
Фасадная панель Камень Пражский	800 x 590 x 26 мм	712
Угол наружный Камень Пражский	470 x 110 x 31 мм	669
Фасадная панель Скалистый камень	1170 x 450 x 23 мм	864
Угол наружный Скалистый камень	450 x 160 x 35 мм	718
Фасадная панель Камень шотландский	800 x 590 x 26 мм	758
Угол наружный Камень шотландский	450 x 160 x 35 мм	669
Фасадная панель Камень Шотландия ЭКО	800 x 590 x 26 мм	655
Угол наружный Камень Шотландия ЭКО	450 x 160 x 35 мм	389
Фасадная панель Камень	1130 x 470 x 23 мм	820
Угол наружный Камень	470 x 110 x 31 мм	669
Фасадная панель Кирпич клинкерный	1220 x 440 x 20 мм	820
Угол наружный Кирпич клинкерный	450 x 160 x 31 мм	718
Фасадная панель Кирпич рижский	800 x 590 x 21 мм	758
Угол наружный Кирпич рижский	440 x 110 x 20 мм	669
Фасадная панель Кирпич Рустикальный	1130 x 470 x 17 мм	758
Угол наружный Кирпич Рустикальный	470 x 100 x 28 мм	669
Фасадная панель Кирпич	1110 x 450 x 17 мм	820
Угол наружный Кирпич	470 x 100 x 28 мм	669
Фасадная панель Туф	800 x 590 x 26 мм	712
Угол наружный Туф	580 x 150 x 45 мм	669
Фасадная панель Фагот	1170 x 450 x 26 мм	758
Угол наружный Фагот	450 x 130 x 42 мм	718
Фасадная панель Фагот ЭКО	1170 x 450 x 26 мм	655
Угол наружный Фагот ЭКО	450 x 130 x 42 мм	389
J-профиль белый	3,00 м	240
Отделочный элемент № 1	254 x 127 x 27 мм	82
Отделочный элемент № 2	254 x 254 x 27 мм	152
Отделочный элемент № 3	254 x 384 x 27 мм	245

### ФАСАДНЫЕ ПАНЕЛИ «FINEBER»

ДАЧНЫЙ Фасадная панель Кирпич Клинкерный (белый)	1130 x 463 мм	759
ДАЧНЫЙ Фасадная панель Кирпич Клинкер. (жженный, желтый, керамический)	1130 x 463 мм	629
ДАЧНЫЙ Угол наружный Кирпич Клинкерный (белый)	485 x 119 мм	698
ДАЧНЫЙ Угол наружный Кирпич Клинкер. (жженный, желтый, керамический)	485 x 119 мм	474



## СТЕНОВЫЕ ТРЕХСЛОЙНЫЕ СЭНДВИЧ-ПАНЕЛИ

вид облицовки - Гладкая

Панели покрываются защитной пленкой.  
 Длина панели изготавливается по размерам заказчика от 2,0 до 13,5 м.  
 Толщина металла от 0,45 до 0,7 мм.  
 Открытое крепление замок Z-lock.

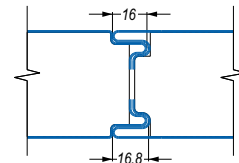
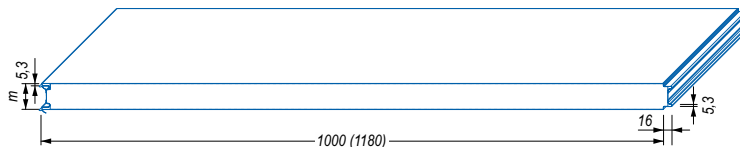

**ТСП с утеплителем МИНЕРАЛЬНАЯ ВАТА, облицовка внешней и внутренней стороны ЛКП**

**Цена (руб./м<sup>2</sup>)**

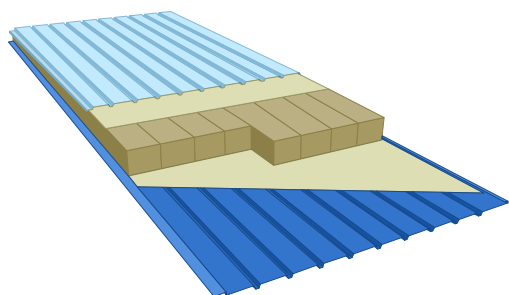

Толщина панелей, (мм)	0,45 мм (полиэстер/полиэстер)	0,5 мм (полиэстер/полиэстер)
50	3 288	3 274
60	3 288	3 459
80	3 691	3 862
100	4 047	4 217
120	4 410	4 580
150	5 009	5 180
200	5 934	6 105
250	6 933	7 104

Возможны другие варианты облицовки внутренней и внешней сторон панели. Цены уточняйте у сотрудников Отделов продаж.

**ТСП с утеплителем ПЕНОПОЛИСТИРОЛ, облицовка внешней и внутренней стороны ЛКП**

**Цена (руб./м<sup>2</sup>)**

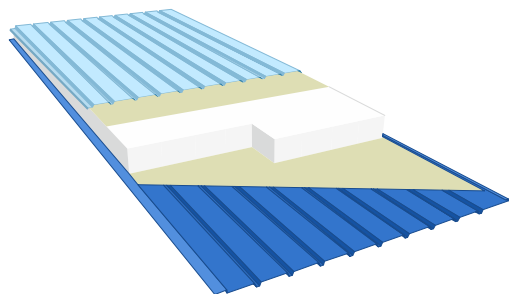

Толщина панелей, (мм)	0,45 мм (полиэстер/полиэстер)	0,5 мм (полиэстер/полиэстер)
50	2 500	2 671
60	2 595	2 762
80	2 775	2 945
100	2 957	3 128
120	3 140	3 311
150	3 414	3 585
200	3 871	4 042
250	4 328	4 499

Возможны другие варианты облицовки внутренней и внешней сторон панели. Цены уточняйте у сотрудников Отделов продаж.

### ВИДЫ ОБЛИЦОВОК

Трапециевидная

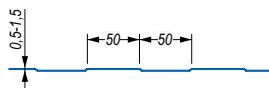
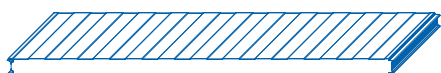

Накатка

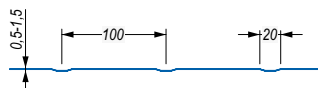
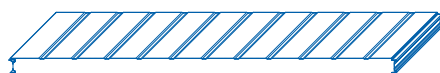

Волна

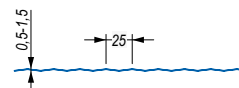

### СТЕНОВЫЕ ТРЕХСЛОЙНЫЕ СЭНДВИЧ-ПАНЕЛИ ИЗГОТОВЛЕННЫ НА НОВОЙ АВТОМАТИЗИРОВАННОЙ ЛИНИИ

\*ДАННЫЕ ЦЕНЫ ДЕЙСТВИТЕЛЬНЫ НА ЗАКАЗЫ ОТ 250 кв.м одинаковой номенклатуры (одного вида панели, одного цвета, одной толщины, с одним видом наполнителя, одного вида накатки). ЦЕНУ НА ЗАКАЗЫ ДО 250 кв.м. УТОЧНЯЙТЕ У СОТРУДНИКОВ.

Цены в прайсе указаны на сэндвич-панели шириной 1180 мм. Цены на сэндвич-панели шириной 1000 мм. уточняйте у сотрудников.

Возможны другие варианты облицовки внутренней и внешней сторон панели:

\*с разными толщинами внутренней и внешней сторон панели;

\*с другими видами покрытий: полиуретан «GreenCoat Pural», «GreenCoat Pural-Farm», «GreenCoat Food-Safe Laminate», ПВДФ.

Цены на данные варианты рассчитываются индивидуально по запросу покупателя.

\*Цены на цвета RAL 2001 - красно-оранжевый, RAL 2004 - оранжевый, RAL 1018 - цинково-желтый, RAL 3020 - насыщенно-красный уточняйте у сотрудников.

Сертификат соответствия № РОСС RU.НА34.Н05250; ГОСТ 32603-2012; ТУ 5284-031-79567112-2015. ТУ 5284-025-79567112-2015. ТУ 5284-032-79567112-2015



## КРОВЕЛЬНЫЕ ТРЕХСЛОЙНЫЕ СЭНДВИЧ-ПАНЕЛИ

Панели покрываются защитной пленкой.  
 Длина панели изготавливается по размерам заказчика от 2,0 до 13,5 м.  
 Толщина металла от 0,45 до 0,7 мм.  
 Открытое крепление замок Z-lock.

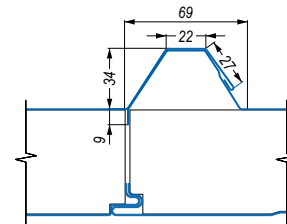
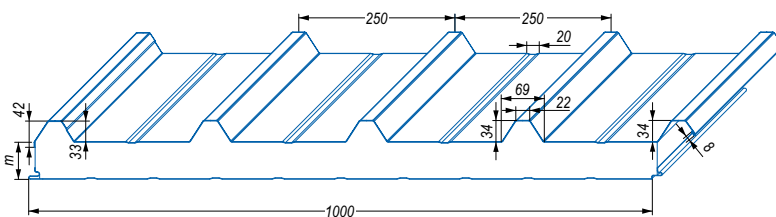

### ТСП с утеплителем МИНЕРАЛЬНАЯ ВАТА

### Цена (руб./м<sup>2</sup>)

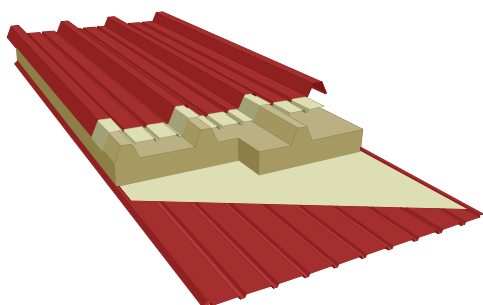

Толщина панелей, (мм)	0,45 мм	0,5 мм
50	3 440	3 327
60	3 625	3 812
80	4 028	4 215
100	4 384	4 571
120	4 747	4 934
150	5 346	5 533
200	6 271	6 458
250	7 270	7 457

Возможны другие варианты облицовки внутренней и внешней сторон панели. Цены уточняйте у сотрудников Отделов продаж.

### ТСП с утеплителем ПЕНОПОЛИСТИРОЛ

### Цена (руб./м<sup>2</sup>)

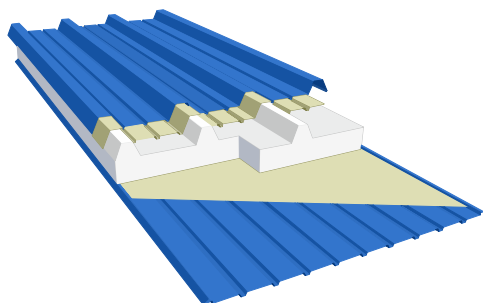

Толщина панелей, (мм)	0,45 мм	0,5 мм
50	2 792	2 978
60	2 883	3 070
80	3 066	3 253
100	3 249	3 435
120	3 432	3 618
150	3 706	3 892
200	4 163	4 349
250	4 620	4 806

Возможны другие варианты облицовки внутренней и внешней сторон панели. Цены уточняйте у сотрудников Отделов продаж.

НОВАЯ АВТОМАТИЧЕСКАЯ ЛИНИЯ 1250 x 1070 (1000мм)

**\*ДАННЫЕ ЦЕНЫ ДЕЙСТВИТЕЛЬНЫ НА ЗАКАЗЫ ОТ 250 КВ.М ОДИНАКОВОЙ НОМЕНКЛАТУРЫ (ОДНОГО ВИДА ПАНЕЛИ, ОДНОГО ЦВЕТА, ОДНОЙ ТОЛЩИНЫ, С ОДНИМ ВИДОМ НАПОЛНИТЕЛЯ, ОДНОГО ВИДА НАКАТКИ). ЦЕНУ НА ЗАКАЗЫ ДО 250 КВ.М. УТОЧНЯЙТЕ У СОТРУДНИКОВ.**

Цены в прайсе указаны на сэндвич-панели шириной 1000 мм. с внутренней частью облицовки RAL 9003 - белый.

Цены на другие варианты RAL и покрытий уточняйте у сотрудников.

Возможны другие варианты облицовки внутренней и внешней сторон панели:

\*с разными толщинами внутренней и внешней сторон панели;

\*с другими видами покрытий: полиуретан «GreenCoat Pural», «GreenCoat Pural-Farm», «GreenCoat Food-Safe Laminate», ПВДФ.

Цены на данные варианты рассчитываются индивидуально по запросу покупателя.

\*Цены на цвета RAL 2001 - красно-оранжевый, RAL 2004 - оранжевый, RAL 1018 - цинково-желтый, RAL 3020 - насыщенно-красный уточняйте у сотрудников.

Сертификат соответствия № РОСС RU.НА34.Н05250; ГОСТ 32603-2012; ТУ 5284-031-79567112-2015. ТУ 5284-025-79567112-2015. ТУ 5284-032-79567112-2015



## МЕТАЛЛИЧЕСКИЙ ШТАКЕТНИК

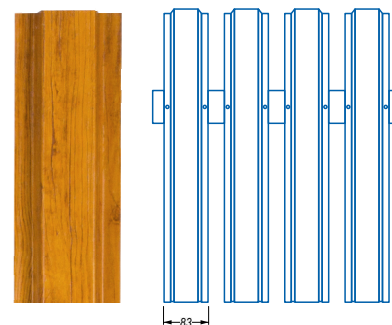
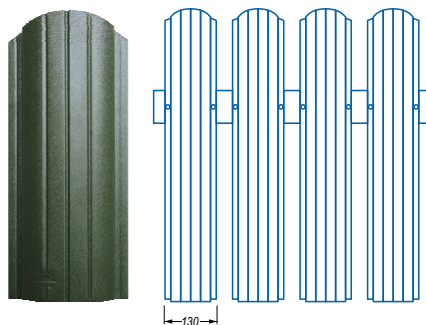
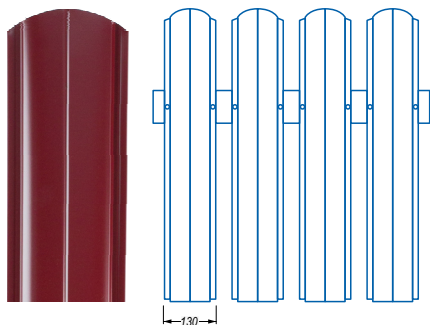

Наименование	Тип покрытия	Цена (руб./п.м.) Цена без скидки*
Barrera Grande и Barrera Grande Strong 130 мм	Полиэстер	131
Barrera Grande и Barrera Grande Strong 130 мм	Полиэстер ДВС	145
Barrera Grande и Barrera Grande Strong 130 мм	Полиэстер матовый «Вельвет»	149
Barrera Grande и Barrera Grande Strong 130 мм	Порошковое покрытие ДВС	227
Barrera Grande и Barrera Grande Strong 130 мм	Покрытие «Антик»	277
Barrera Grande 130 мм	Printech SteelArt	180
Barrera Grande 130 мм	Printech SteelArt ДВС	202
Barrera Grande 130 мм	Printech	179
Штакетник П-образный 83 мм	Полиэстер	104
Штакетник П-образный 83 мм	Printech SteelArt	143
Штакетник П-образный 83 мм	Printech	142

## ШВЕЛЛЕОБРАЗНЫЙ ПРОФИЛЬ

Обрешеточный профиль (ОП)

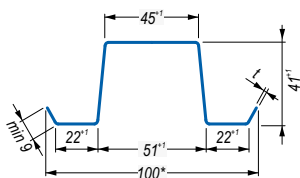
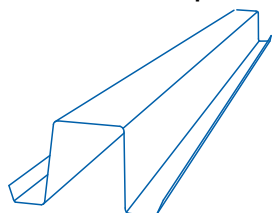

Стеновой обрешеточный профиль (СО)

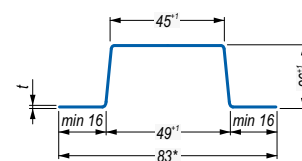
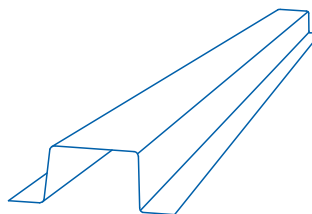

Наименование	Толщина стали	Цена (руб./п.м.) Цена без скидки*
Обрешеточный профиль ОП 177	0,5 мм	149
Обрешеточный профиль ОП 177	0,7 мм	199
Обрешеточный профиль ОП 177	1,2 мм	354
Стеновой профиль СО 124	0,5 мм	78
Стеновой профиль СО 124	0,7 мм	105



## ПАнельные Ограждения MEDIUM

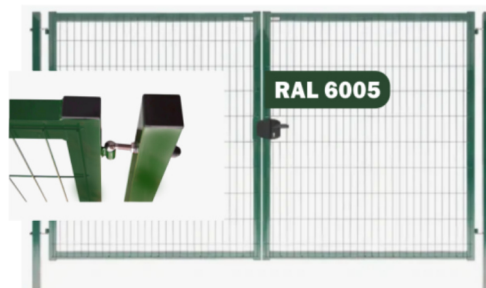

Наименование	Размер	Цена (руб./шт.) Цена без скидки*
Панель Medium стандарт RAL 6005	1,03 x 2,5 м	1 238
Панель Medium стандарт RAL 6005	1,53 x 2,5 м	1 632
Панель Medium стандарт RAL 6005	1,73 x 2,5 м	1 785
Панель Medium стандарт RAL 6005	2,03 x 2,5 м	2 059
Панель Medium RAL 6005	1,53 x 2,5 м толщина 4мм	2 307
Панель Medium RAL 6005	1,73 x 2,5 м толщина 4мм	2 518
Панель Medium RAL 6005	2,03 x 2,5 м толщина 4мм	2 982
Панель КРД RAL 6005	1,53 x 2,5 м толщина 4мм	2 376
Панель КРД RAL 6005	1,73 x 2,53 м толщина 4мм	2 641
Панель КРД RAL 6005	1,73 x 2,53 м стандарт	1 670
Панель КРД V4 стандарт RAL 6005	2,03 x 2,5 м	1 958
Ворота Medium RAL 6005	1,53 x 4,0 м	42 504
Калитка Medium RAL 6005	1,53 x 1,0 м	17 402
Калитка Medium RAL 6005	1,73 x 1,0 м	18 705
Калитка Medium RAL 6005	1,43 x 1,0 м	20 876
Крепление набор (с саморезом) RAL 6005		72
Крепление хомут средний RAL 6005	60 x 40 мм	165
Столб НА ФЛАНЦЕ (150 x 150 x 6) RAL 6005	60 x 40 x 2000 x 1,7 мм	1 866
Столб проф. RAL 6005 без отверстий	60 x 40 x 2200 x 1,7 мм	1 385
Столб НА ФЛАНЦЕ (150 x 150 x 6) RAL 6005	60 x 40 x 2500 x 1,7 мм	2 046
Столб проф. RAL 6005 без отверстий	60 x 40 x 2500 x 1,7 мм	1 568
Крепление набор (с саморезом) RAL 8017		75
Панель Medium стандарт RAL 8017	1,53 x 2,5 мм	1 721
Панель Medium стандарт RAL 8017	1,73 x 2,5 мм	1 855
Панель Medium стандарт RAL 8017	2,03 x 2,5 мм	2 141
Панель Преграда V3 RAL 8017	1,53 x 2,53 м толщина 4мм	2 376
Панель Преграда V3 RAL 8017	1,73 x 2,53 м толщина 4мм	2 641
Панель ПрегрВада V4 RAL 8017	2,03 x 2,53 м толщина 4мм	2 550
Столб проф. RAL 8017 без отверстий	60 x 40 x 2500 x 1,7 мм	1665





### ГИБКАЯ ЧЕРЕПИЦА «DOCKE»

Наименование	Размер	Цена (руб./за рулон) Цена без скидки*
Гибкая черепица Docke PIE DRAGON LUX	2,38 м <sup>2</sup>	3 471
Гибкая черепица Docke PIE DRAGON PREMIUM	2,38 м <sup>2</sup>	3 156
Гибкая черепица Docke PIE EURASIA (плитка)	3 м <sup>2</sup>	2 095
Гибкая черепица Docke PIE EURASIA KARAT, MATRIX	3 м <sup>2</sup>	1 916
Гибкая черепица Docke PIE PREMIUM ЖЕНЕВА	3,1 м <sup>2</sup>	3 795
Гибкая черепица Docke PIE PREMIUM ЦЮРИХ	3,1 м <sup>2</sup>	3 657
Гибкая черепица Docke PIE PREMIUM НИЦЦА	2,9 м <sup>2</sup>	2 462
Гибкая черепица Docke PIE PREMIUM ГЕНУА, ШЕФФИЛД	3 м <sup>2</sup>	3 027
Коньково-карнизная черепица DOCKIE PIE EURASIA	11 / 22 м.п.	5 099
Коньково-карнизная черепица DOCKIE PIE EUROPA	11 / 22 м.п.	5 188
Коньково-карнизная черепица DOCKIE PIE STANDART	11 / 22 м.п.	6 357
Коньково-карнизная черепица DOCKIE PIE PREMIUM	11 / 22 м.п.	6 798
Ендовый ковер Docke PIE /1000/ графит, коричневый, кофейный, медный	10 м <sup>2</sup>	9 760

### ГИБКАЯ ЧЕРЕПИЦА «TEGOLA»

Гибкая черепица COMFORT Cortina	2,29 м <sup>2</sup>	2 848
Гибкая черепица Garda	2,86 м <sup>2</sup>	2 896
Гибкая черепица Sanremo	2,86 м <sup>2</sup>	3 075
Коньки / Карнизы	(10,8 / 20 м/п)	4 823

### КОМПЛЕКТУЮЩИЕ К ГИБКОЙ ЧЕРЕПИЦЕ

Подкладочный ковер TEGOLA STARTBAR P (без клеевого слоя)	30 м <sup>2</sup>	5 612
Подкладочный ковер TEGOLA Сейфити Бейз Силбыр (полностью прокл)	20 м <sup>2</sup>	6 565
Подкладочный ковер DOCKE PREMIUM GLASS EL (самоклящейся край)	15 м <sup>2</sup>	3 283
Подкладочный ковер DOCKE PREMIUM GLASS EL (толщина 1,17 мм)	30 м <sup>2</sup>	6 568
Подкладочный ковер DOCKE PREMIUM PLAST EL (толщина 0,78 мм)	40 м <sup>2</sup>	10 007
Подкладочный ковер DOCKE PREMIUM SAND EL (самокл.край)	15 м <sup>2</sup>	2 462
Подкладочный ковер DOCKE PREMIUM SAND FIX (полностью клеевой)	15 м <sup>2</sup>	5 716
Подкладочный ковер DOCKE STANDARD SAND (без клеевого)	15 м <sup>2</sup>	1 700
ГВОЗДИ оцинкованные 3,5x30 (ерш)	5 кг	1 311
Снегозадержатель для гибкой кровли (черный)	-	77
OSB плита	2500 x 1250 x 9мм	879
OSB плита	2500 x 1250 x 12мм	1 114
OSB плита	2500 x 1250 x 18мм	1 652

### ФАСАДНАЯ ПЛИТКА «HAUBERK»

Фасадная плитка Кирпич	2 м <sup>2</sup>	1 854
Фасадная плитка Камень	2,2 м <sup>2</sup>	2 040



## НАПЛАВЛЯЕМЫЙ МАТЕРИАЛ

Наименование	Размер	Цена (руб./лист)	Цена без скидки*
Импер Баланс (Н) В ТПП 3,5 кг/м <sup>2</sup>	10 м <sup>2</sup>	2 513	
Импер Баланс (П) В ЭКП 4,5 кг/м <sup>2</sup>	10 м <sup>2</sup>	2 764	
Импер Баланс (П) Н ЭПП 3,5 кг/м <sup>2</sup>	10 м <sup>2</sup>	2 523	
Импер Баланс (Т) В ТКП 4,5 кг/м <sup>2</sup>	10 м <sup>2</sup>	2 707	
Импер Гарант (П) В ЭКП 4,5 кг/м <sup>2</sup>	10 м <sup>2</sup>	3 362	
Импер Гарант (П) В ЭПП 4,0 кг/м <sup>2</sup>	10 м <sup>2</sup>	3 149	
Импер Стандарт (Т) В ТКП 4,0 кг/м <sup>2</sup>	10 м <sup>2</sup>	1 935	
Импер Стандарт (Т) В ТПП 4,0 кг/м <sup>2</sup>	15 м <sup>2</sup>	2 714	
Импер Стандарт (Х) В ХКП 4,0 кг/м <sup>2</sup>	10 м <sup>2</sup>	1 712	
Импер Стандарт (Х) В ХПП 4,0 кг/м <sup>2</sup>	15 м <sup>2</sup>	2 151	
Стеклогидроизол-Стеклохолст ХКП 3,5 верх	9 м <sup>2</sup>	1 431	
Стеклогидроизол-Стеклохолст ХПП 2,5 ниж	9 м <sup>2</sup>	1 300	
Рубероид РКК-350	10 м <sup>2</sup>	847	
Рубероид РКП-350	15 м <sup>2</sup>	776	
Рубероид РПП-300	15 м <sup>2</sup>	693	

## МАСТИКА, ПРАЙМЕР, ГИДРОИЗОЛ

IMPER FixBIT мастика	22 кг	3 711	
IMPER PrimBIT праймер битумный	16 кг	3 498	
IMPER Universal мастика битумно-полимерная	20 кг	4 873	
Гидроизол ПБК КИПЕР	20 л	3 724	
Гидроизол ПБК КИПЕР	10 л	2 174	
Гидроизол ПБК КИПЕР	5 л	992	
Гидроизол ПБК КИПЕР	3 л	573	
Мастика КИПЕР гидроизол ЛЮКС быстросохнущая	20 л	4 298	
Мастика КИПЕР гидроизол ЛЮКС быстросохнущая	10 л	2 301	
Мастика КИПЕР гидроизол ЛЮКС быстросохнущая	5 л	1 548	
Мастика КИПЕР гидроизол ЛЮКС быстросохнущая	3 л	675	
Праймер КИПЕР	20 л	3 531	
Праймер КИПЕР	10 л	1 965	
Праймер КИПЕР	5 л	1 007	
Праймер КИПЕР	3 л	581	
Праймер КИПЕР ЛЮКС	10 л	1 965	
Праймер КИПЕР ЛЮКС	5 л	1 006	
Праймер КИПЕР ЛЮКС	3 л	581	
Мастика битумно-полимерная TEGOLA Битустик R	310 мл	696	
Мастика битумно-полимерная TEGOLA Сейфити Mastic R	5 кг	3 346	
Мастика битумная гидроизоляцияционная «АЛЬФАТЕХМАСТ»	5 л	1 057	

## ГИБКАЯ ЧЕРЕПИЦА «ОНДУВИЛЛА»

Черепица Ондувилла (Брауни коричневый, Бархат красный)	4,65 м <sup>2</sup>	3 577	
Конек верхняя часть / Конек основание (коричневый, красный)	106 x 9,4 / 102 x 14	486	
Торцевой элемент конька / Шипец (коричневый, красный)	105 x 18 / 104 x 10,5	486	

## ГИБКАЯ ЧЕРЕПИЦА «ОНДУЛИН»

Лист ОНДУЛИН 3D (коричневый, красный)	1,95 x 0,95 x 3,3мм	998	
Лист ОНДУЛИН 3D (зеленый)	1,95 x 0,95 x 3,3мм	1 046	
Лист ОНДУЛИН SMART (коричневый, красный)	1,95 x 0,95	904	
Лист ОНДУЛИН SMART (зелёный)	1,95 x 0,95	949	
Ендова / Конек Универсальный / Шипец (коричневый, красный)	1 м / 1,0 x 0,42 / 1 x 0,2	486	
Ендова Конек Универсальный / Шипец (зеленый)	1 м / 1,0 x 0,42 / 1 x 0,2	503	
Гвозди Ондувилла 70 мм	100 шт в уп.	343	



### ДРЕНАЖНАЯ СИСТЕМА «АЛЬТА ПРОФИЛЬ»

Наименование	Размер	Цена (руб./шт.)	Цена без скидки*
Дождеприемник	312 x 312 x 300 мм	624	
Канал водоотводный 110	1015 x 138 x 150 мм	536	
Канал водоотводный 60	1015 x 138 x 100 мм	376	
Корзина к дождеприемнику	250 x 250 x 187 мм	142	
Крепеж решетки	116 x 20 x 20 мм	43	
Надстройка для дождеприемника	293 x 297 x 150 мм	261	
Перегородка к дождеприемнику	246 x 38 x 212 мм	85	
Пескоуловитель в комплекте	-	2 191	
Решетка к дождеприемнику	288 x 38 x 27 мм	275	
Решетка канала пластиковая	998 x 130 x 22 мм	348	
Решетка канала стальная	1000 x 130 мм	676	
Торцевая заглушка канала 110	142 x 130 x 17 мм	101	
Торцевая заглушка канала 110 с отводом	142 x 130 x 42 мм	101	
Торцевая заглушка канала 60	142 x 8 x 17 мм	101	

### СИСТЕМА БЕЗОПАСНОСТИ КРОВЛИ «BORGE»

Комплект лестница фасадная BORGE (верхняя секция)	1,8 м	12 772
Комплект лестница фасадная BORGE (нижняя секция)	1,8 м	7 967
Комплект лестница кровельная BORGE	1,8 м	3 974
Комплект лестница кровельная BORGE цинк	1,8 м	3 614
Мостик переходной BORGE	1,5 м	6 387
Снегозадержатель трубчатый 4 опоры	3 м	3 211
Проходка кровельная угловая №1	d 75-200	2 348
Проходка кровельная угловая №2	d 180-280	3 337
Проходка кровельная угловая №4	d 75-160	1 413
Проходка кровельная угловая №4	d 76-178	1 063
Проходка кровельная угловая №5	d 102-178	1 298

### СИСТЕМА БЕЗОПАСНОСТИ КРОВЛИ «SNEGOS»

Кронштейн к крыше для лестницы кровельной	-	290
Лестница кровельная без кронштейнов	1,96 м	3 049
Мостик переходной кровельный	1,0 м	4 353
Мостик переходной кровельный	3,0 м	10 581
Ограждение кровельное Универсал h-1200	3,0 м	5 399
Ограждение кровельное Универсал h-900	3,0 м	4 400
Ограждение кровельное Универсал h-600	3,0 м	3 490
Снегозадержатель премиум 1,5 мм	3,0 м	2 357



### СИСТЕМА ВЕНТИЛЯЦИИ КРОВЛИ «GERVENT»

Наименование	Размер	Цена (руб./шт.) Цена без скидки*
Готовый комплект G изолированный для Monterrey (коричн., серый)	125 x 160 мм	9 990
Готовый комплект G изолированный PROFF 20	125 x 160 мм	9 990
Готовый комплект G изолированный PROFF 21 (коричневый, серый)	125 x 160 мм	9 990
Готовый комплект изолированный UNIVERSAL	125 x 160 мм	12 804
Готовый комплект неизолированный UNIVERSAL	160 мм	12 562
Готовый комплект изолированный для фальцевой кровли и гибкой черепицы	125 x 160 мм	9 990
Приточный вентиляционный клапан	80 мм	1 639

### СИСТЕМА ВЕНТИЛЯЦИИ КРОВЛИ «VIOTTO»

Наименование	Ед.измерения	Цена (руб./шт.) Цена без скидки*
Антенный выход с универсальным проходным элементом	-	4 800
Вентилятор подкровельный для мягкой и фальцевой кровли «Черепеха»	-	1 900
Вентилятор подкровельный с универс. проход элем. «Черепеха»	-	3 600
Труба вентиляционная для металлочерепицы неутепленная	110/550	3 590
Труба вентиляционная для металлочерепицы утепленная	110/550	3 830
Труба вентиляционная с универс. проходным элементом неутепленная	110/550	4 670
Труба вентиляционная с универс. проходным элементом утепленная	110/550	5 150

### СИСТЕМА ВЕНТИЛЯЦИИ КРОВЛИ «VILPE»

Наименование	Ед.измерения	Цена (руб./шт.) Цена без скидки*
Вентиляционный выход канализации	110/160/500	4 850
Вентиляционный выход канализации	110/500	2 580
Вентиляционный выход с колпаком FLOW	125/160/500	7 900
Вентиляционный выход с колпаком	160/225/500	17 200
Вентилятор E120P	125/500	34 000
Вентилятор E190P с шумопоглотителем	125/500мм	42 000
Вентилятор E 220P	160/500	45 000
Дефлектор коньковый ALIPAI FLOW черный 160 труба	430мм	3 450
Коньковый вентиль AIRIDGE FELT для мягкой кровли черный	580/494/30мм	580
Коньковый вентиль PELTI-KTV/HARJA		5 150
Коньковый вентиль CLASSIC- KTV для мягкой кровли		3 990
Кровельный вентиль HUOPA-KTV без адапт. для мягкой кровли		1 750
Кровельный вентиль MUOTOKATE-KTV для металлочерепицы		4 920
Кровельный вентиль PELTI-KTV без адапт. для профнастила		10 880
Проходной элемент CLASSIC универсальный		2 550
Проходной элемент HUOPA/SLATE для мягкой кровли		1 500
Проходной элемент MUOTOKATE для металлочерепицы		2 750
Проходной элемент PELTI универсальный		5 400
Труба гофрированная черная 110 труба	540 мм	3 280
Цокольный дефлектор	125/135	6 400

Цвет коричневый. На другие цвета цену уточняйте в программе



## ПЛАСТИКОВЫЕ ОКНА ПВХ

Обращаем Ваше внимание, что цены, приведенные в прайсе на металлопластиковые окна - типовые. Для того, чтобы произвести точный расчет стоимости Ваших окон, Вам нужно позвонить по тел.:

**8-800-1000-700** БЕСПЛАТНАЯ горячая линия

**8-861-243-99-43** прямой телефон СПЕЦИАЛИСТА

Наши менеджеры будут рады предоставить Вам профессиональную консультацию и рассчитать стоимость Вашего остекления.

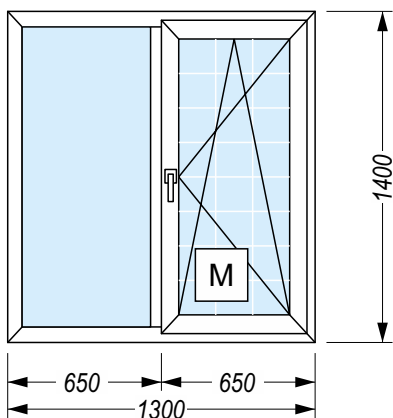

Наименование	Количество (шт.)	Примерный расчет стоимости (руб.)
Окно с поворотно-откидным механизмом PROPLEX 3 кам. KALE	1	10 500
Подоконник 200 мм	1	500
Отлив 90 мм	1	550
Москитная сетка	1	800
<b>ИТОГО</b>	<b>4</b>	<b>12 350</b>

Окно, цвет: белый.  
 Стеклопакет 4х16х4, б/г, цвет: прозрачный.  
 Москитная сетка, цвет: белый.

**Внимание!** Стоимость установки не включена

### Варианты конфигураций:



## МАНСАРДНЫЕ ОКНА

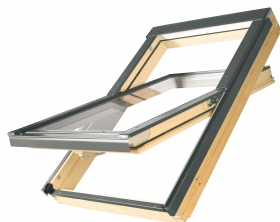
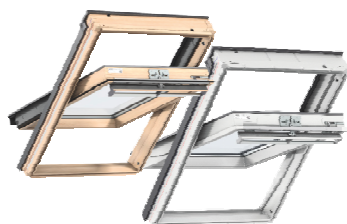

Мансардные окна VELUX	
Наименование	Цена (руб.)
Мансардные окна	по прейскуранту VELUX
Оклады для установки	

Мансардные окна FAKRO	
Наименование	Цена (руб.)
Мансардные окна	по прейскуранту FAKRO
Оклады для установки	
Складные чердачные лестницы	

## ЧЕРДАЧНЫЕ ЛЕСТНИЦЫ

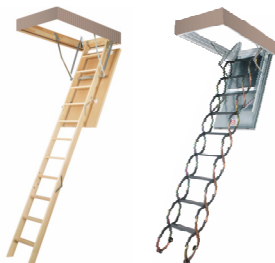

Чердачные лестницы FAKRO	
Наименование	Цена (руб.)
Складные чердачные лестницы	по прейскуранту FAKRO