



## ПРАЙС-ЛИСТ

### МЕТАЛЛОЧЕРЕПИЦА ЛКП

| Наименование   | Тип покрытия                              | Толщина стали (мм) | Цена (руб./м <sup>2</sup> ) без скидки* |
|--|---|--------------------|---|
| <b>МЕТАЛЛОЧЕРЕПИЦА «Испанская ДЮНА 20»</b> полезная ширина 1040 мм / габаритная ширина 1160 мм |   |                    |   |
|  | Полиэстер                                 | 0,5 мм             | 899                                     |
|  | Полиэстер матовый «Rooftop Matte»         | 0,5 мм             | 1 201                                   |
|  | Полиэстер матовый Кристалл Корея          | 0,5 мм             | 1 262                                   |
|  | Полиуретан матовый «Rooftop Ultra Matte»  | 0,5 мм             | 1 627                                   |
|  | Полиуретан «GreenCoat Pural» и Pural Matt | 0,5 мм             | 2 582                                   |
| <b>МЕТАЛЛОЧЕРЕПИЦА «Испанская ДЮНА 35»</b> полезная ширина 1040 мм / габаритная ширина 1160 мм |   |                    |   |
|  | Полиэстер                                 | 0,5 мм             | 933                                     |
|  | Полиэстер матовый «Rooftop Matte»         | 0,5 мм             | 1 246                                   |
|  | Полиэстер матовый Кристалл Корея          | 0,5 мм             | 1 310                                   |
|  | Полиуретан матовый «Rooftop Ultra Matte»  | 0,5 мм             | 1 688                                   |
|  | Полиуретан «GreenCoat Pural» и Pural Matt | 0,5 мм             | 2 680                                   |
| <b>МЕТАЛЛОЧЕРЕПИЦА «СУПЕРМОНТЕРРЕЙ»</b> полезная ширина 1100 мм / габаритная ширина 1180 мм    |   |                    |   |
|  | Полиэстер                                 | 0,5 мм             | 884                                     |
|  | Полиэстер матовый «Rooftop Matte»         | 0,5 мм             | 1 181                                   |
|  | Полиэстер матовый Кристалл Корея          | 0,5 мм             | 1 241                                   |
|  | Полиуретан матовый «Rooftop Ultra Matte»  | 0,5 мм             | 1 599                                   |
|  | Полиуретан «GreenCoat Pural» и Pural Matt | 0,5 мм             | 2 538                                   |
| <b>МЕТАЛЛОЧЕРЕПИЦА «КАСКАД»</b> полезная ширина 1060 мм / габаритная ширина 1140 мм            |   |                    |   |
|  | Полиэстер                                 | 0,5 мм             | 915                                     |
|  | Полиэстер матовый «Rooftop Matte»         | 0,5 мм             | 1 222                                   |
|  | Полиэстер матовый Кристалл Корея          | 0,5 мм             | 1 284                                   |
|  | Полиуретан матовый «Rooftop Ultra Matte»  | 0,5 мм             | 1 699                                   |
|  | Полиуретан «GreenCoat Pural» и Pural Matt | 0,5 мм             | 2 627                                   |

Гладкий лист в рулоне 10 м + 10% от стоимости

### ЛИСТ СТАЛЬНОЙ ПРОФИЛИРОВАННЫЙ (ЛСП) 0,45

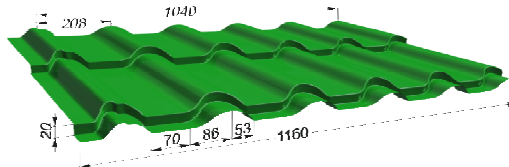
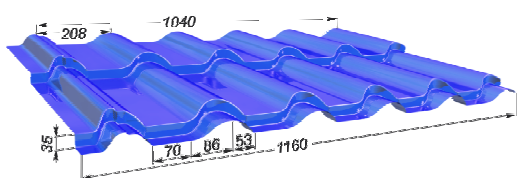

| ЛСП «ДЮНА 35»<br>полезная ширина 1040 мм / габаритная ширина 1160 мм |                    |   |
|--|--------------------|---|
| Тип покрытия   | Толщина стали (мм) | Цена (руб./м <sup>2</sup> ) без скидки* |
| Полиэстер  | 0,45 мм            | 853                                     |
| Полиэстер матовый «Вельвет»  | 0,45 мм            | 1 005                                   |

| ЛСП «ДЮНА 20»<br>полезная ширина 1040 мм / габаритная ширина 1160 мм |                    |   |
|--|--------------------|---|
| Тип покрытия   | Толщина стали (мм) | Цена (руб./м <sup>2</sup> ) без скидки* |
| Полиэстер  | 0,45 мм            | 822                                     |
| Полиэстер матовый «Вельвет»  | 0,45 мм            | 969                                     |

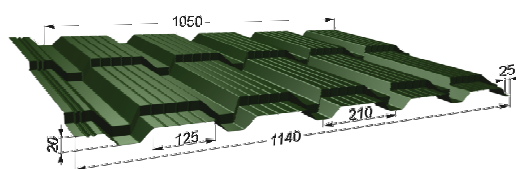
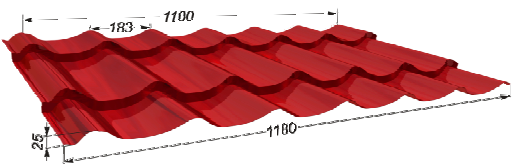

| ЛСП «МОНТЕРРЕЙ»<br>полезная ширина 1100 мм / габаритная ширина 1180 мм |                    |   |
|--|--------------------|---|
| Тип покрытия   | Толщина стали (мм) | Цена (руб./м <sup>2</sup> ) без скидки* |
| Полиэстер  | 0,45 мм            | 808                                     |
| Полиэстер матовый «Вельвет»  | 0,45 мм            | 952                                     |

| ЛСП «KASKAD»<br>полезная ширина 1060 мм / габаритная ширина 1140 мм |                    |   |
|---|--------------------|---|
| Тип покрытия  | Толщина стали (мм) | Цена (руб./м <sup>2</sup> ) без скидки* |
| Полиэстер   | 0,45 мм            | 837                                     |
| Полиэстер матовый «Вельвет»   | 0,45 мм            | 986                                     |



\* В данном прайсе указаны цены без скидок. Для предоставления скидок обращайтесь к сотрудникам Отделов продаж. Цена со скидкой рассчитывается автоматически в программе при составлении комплексного счета на весь ассортимент продукции, за исключением стеновых и кровельных трехслойных сэндвич-панелей.

\*\* Цвета стандартного подшивного элемента: RAL 9003 - белый, RAL 8017 - шоколадный, RAL 1014 - бежевый. Сертификат соответствия № РОСС RU. ПЦ01.Н12855; ТУ24.33.20-003-44799470-2020



## ПРОФНАСТИЛ ОЦИНКОВАННЫЙ И ЛКП

| Наименование   | Тип покрытия                             | Толщина стали (мм) | Цена (руб./м <sup>2</sup> )<br>без скидки* |
|--|--|--------------------|--|
| <b>ПРОФНАСТИЛ С - 8</b> <span style="float: right;">полезная ширина 1160 мм / габаритная ширина 1200 мм</span> |  |                    |  |
|  | Оцинкованный                             | 0,45 мм            | 510  |
|  |  | 0,5 мм             | 559  |
|  |  | 0,65 мм            | 715  |
|  |  | 0,7 мм             | 742  |
|  |  | 0,75 мм            | 742  |
|  | Полиэстер                                | 0,45 мм            | 723  |
|  |  | 0,5 мм             | 791  |
|  |  | 0,7 мм             | 1 087                                      |
|  | Полиэстер ДВС                            | 0,45 мм            | 798  |
|  | Полиэстер матовый «Вельвет»              | 0,45 мм            | 883  |
|  | Полиэстер матовый «Rooftop Matte»        | 0,5 мм             | 1 095                                      |
|  | Полиуретан матовый «Rooftop Ultra Matte» | 0,5 мм             | 1 483                                      |
|  | Полиуретан «GreenCoat Pural»             | 0,5 мм             | 2 355                                      |
|  | Полиуретан «GreenCoat Pural Matt»        | 0,5 мм             | 2 355                                      |
|  | Полиэстер «Printech» SteelArt            | 0,45 мм            | 1 142                                      |
|  | Полиэстер «Printech»                     | 0,45 мм            | 1 273                                      |
| Антиконденсатное покрытие DRIPSTOP от 300м <sup>2</sup>  | 0,45 мм                                  | 269                |  |

| <b>ПРОФНАСТИЛ МП - 20</b> <span style="float: right;">полезная ширина 1100 мм / габаритная ширина 1150 мм</span> |   |         |       |
|--|---|---------|-------|
|  | Оцинкованный                            | 0,45 мм | 532   |
|  |   | 0,5 мм  | 583   |
|  |   | 0,65 мм | 746   |
|  |   | 0,7 мм  | 775   |
|  |   | 0,75 мм | 774   |
|  |   | 0,8 мм  | 884   |
|  | Полиэстер                               | 0,45 мм | 754   |
|  |   | 0,5 мм  | 825   |
|  |   | 0,65 мм | 1 053 |
|  | 0,7 мм                                  | 1 135   |       |
|  | Полиэстер ДВС                           | 0,45 мм | 833   |
|  | Полиэстер матовый «Вельвет»             | 0,45 мм | 922   |
|  | Полиэстер матовый «Rooftop Matte»       | 0,5 мм  | 1 143 |
|  | Полиэстер матовый «Rooftop Ultra Matte» | 0,5 мм  | 1 548 |
|  | Полиуретан «GreenCoat Pural»            | 0,5 мм  | 2 457 |
|  | Полиуретан «GreenCoat Pural Matt»       | 0,5 мм  | 2 457 |
| Полиэстер «Printech» SteelArt  | 0,45 мм                                 | 1 228   |       |
| Полиэстер «Printech»   | 0,45 мм                                 | 1 328   |       |
| Антиконденсатное покрытие DRIPSTOP от 300м <sup>2</sup>  | -                                       | 275     |       |

| <b>ПРОФНАСТИЛ С - 20</b> <span style="float: right;">полезная ширина 1100 мм / габаритная ширина 1150 мм</span> |                                   |         |       |
|---|-----------------------------------|---------|-------|
|   | Оцинкованный                      | 0,45 мм | 532   |
|   |                                   | 0,5 мм  | 583   |
|   |                                   | 0,65 мм | 746   |
|   |                                   | 0,7 мм  | 775   |
|   |                                   | 0,75 мм | 774   |
|   |                                   | 0,8 мм  | 884   |
|   | Полиэстер                         | 0,45 мм | 754   |
|   |                                   | 0,5 мм  | 825   |
|   |                                   | 0,65 мм | 1 053 |
|   | 0,7 мм                            | 1 135   |       |
|   | Полиэстер ДВС                     | 0,45 мм | 833   |
|   | Полиэстер матовый «Вельвет»       | 0,45 мм | 922   |
|   | Полиэстер матовый «Rooftop Matte» | 0,5 мм  | 1 143 |
|   | Полиуретан «GreenCoat Pural»      | 0,5 мм  | 2 457 |
|   | Полиуретан «GreenCoat Pural Matt» | 0,5 мм  | 2 457 |
|   | Полиэстер «Printech» SteelArt     | 0,45 мм | 1 228 |
| Полиэстер «Printech»  | 0,45 мм                           | 1 328   |       |
| Антиконденсатное покрытие DRIPSTOP от 300м <sup>2</sup>   | -                                 | 275     |       |

\*Цены на RAL 2001, 2004, 1018, 3020, 3003, 6018 уточняйте у сотрудников. \*\*Цену на антиконденсатное покрытие DRIPSTOP объемом меньше 300 м<sup>2</sup> уточняйте у сотрудников. ТУ24.33.20-003-44799470-2020

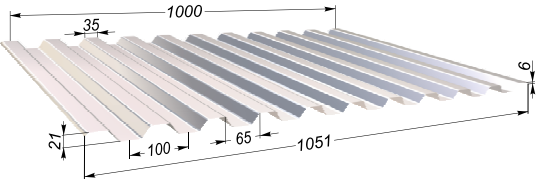
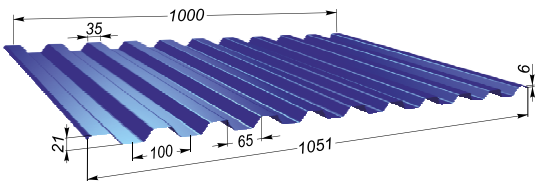

**ПРОФНАСТИЛ ОЦИНКОВАННЫЙ и ЛКП**

| Наименование  | Тип покрытия                | Толщина стали (мм)                                  | Цена (руб./м <sup>2</sup> без скидки*) |
|---|-----------------------------|---|--|
| <b>ПРОФНАСТИЛ КС - 21</b>   |                             |   |  |
|   |                             | полезная ширина 1000 мм / габаритная ширина 1051 мм |  |
| <br> | Оцинкованный                | 0,45 мм   | 583                                    |
|   |                             | 0,5 мм  | 638                                    |
|   |                             | 0,65 мм   | 817                                    |
|   |                             | 0,7 мм  | 848                                    |
|   |                             | 0,75 мм   | 848                                    |
|   |                             | 0,8 мм  | 968                                    |
|   |                             | 0,85 мм   | 1 112                                  |
|   |                             | 0,9 мм  | 1 182                                  |
|   | Полиэстер                   | 0,45 мм   | 826                                    |
|   |                             | 0,5 мм  | 904                                    |
|   |                             | 0,65 мм   | 1 153                                  |
|   |                             | 0,7 мм  | 1 335                                  |
|   | Полиэстер ДВС               | 0,45 мм   | 912                                    |
|   | Полиэстер матовый «Вельвет» | 0,45 мм   | 1 009                                  |
| Полиэстер матовый «Rooftop Matte»   | 0,5 мм                      | 1 252   |  |
| Полиуретан матовый «Rooftop Ultra Matte»  | 0,5 мм                      | 1 695   |  |
| Полиуретан «GreenCoat Pural»  | 0,5 мм                      | 2 691   |  |
| Полиуретан «GreenCoat Pural Matt»   | 0,5 мм                      | 2 691   |  |
| Полиэстер «Printech» SteelArt   | 0,45 мм                     | 1 345   |  |
| Полиэстер «Printech»  | 0,45 мм                     | 1 455   |  |
| Антиконденсатное покрытие DRIPSTOP от 300м <sup>2</sup>   | 0,45 мм                     | 301   |  |

|   |  | полезная ширина 1000 мм / габаритная ширина 1060 мм |       |
|---|--|---|-------|
| <b>ПРОФНАСТИЛ НС - 35</b>   |  |   |       |
| <br> | Оцинкованный                             | 0,45 мм   | 583   |
|   |  | 0,5 мм  | 638   |
|   |  | 0,65 мм   | 817   |
|   |  | 0,7 мм  | 848   |
|   |  | 0,75 мм   | 848   |
|   |  | 0,8 мм  | 968   |
|   |  | 0,85 мм   | 1 112 |
|   | Полиэстер                                | 0,45 мм   | 826   |
|   |  | 0,5 мм  | 904   |
|   |  | 0,65 мм   | 1 153 |
|   |  | 0,7 мм  | 1 335 |
|   | Полиэстер матовый «Вельвет»              | 0,45 мм   | 1 009 |
|   | Полиэстер матовый «Rooftop Matte»        | 0,5 мм  | 1 252 |
|   | Полиуретан матовый «Rooftop Ultra Matte» | 0,5 мм  | 1 695 |
| Полиуретан «GreenCoat Pural»  | 0,5 мм                                   | 2 691   |       |
| Полиуретан «GreenCoat Pural Matt»   | 0,5 мм                                   | 2 691   |       |
| Антиконденсатное покрытие DRIPSTOP от 300м <sup>2</sup>   |  | 301   |       |

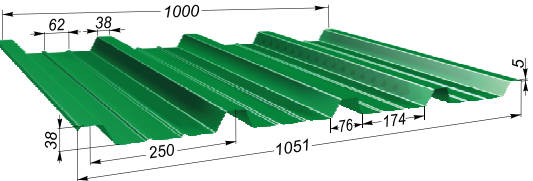
|  |                                   | полезная ширина 1000 мм / габаритная ширина 1051 мм |       |
|--|-----------------------------------|---|-------|
| <b>ПРОФНАСТИЛ НС - 38</b>  |                                   |   |       |
| <br> | Оцинкованный                      | 0,45 мм   | 583   |
|  |                                   | 0,5 мм  | 638   |
|  |                                   | 0,65 мм   | 817   |
|  |                                   | 0,7 мм  | 848   |
|  |                                   | 0,75 мм   | 848   |
|  |                                   | 0,8 мм  | 968   |
|  | Полиэстер                         | 0,45 мм   | 826   |
|  |                                   | 0,5 мм  | 904   |
|  |                                   | 0,65 мм   | 1 153 |
|  |                                   | 0,7 мм  | 1 335 |
|  | Полиэстер матовый «Вельвет»       | 0,45 мм   | 1 009 |
|  | Полиэстер матовый «Rooftop Matte» | 0,5 мм  | 1 252 |
|  | Полиуретан «GreenCoat Pural»      | 0,5 мм  | 2 691 |
|  | Полиуретан «GreenCoat Pural Matt» | 0,5 мм  | 2 691 |
| Антиконденсатное покрытие DRIPSTOP от 300м <sup>2</sup>  |                                   | 301   |       |



\* В данном прайсе указаны цены без скидок. Для предоставления скидок обращайтесь к сотрудникам Отделов продаж. Цена со скидкой рассчитывается автоматически в программе при составлении комплексного счета на весь ассортимент продукции, за исключением стеновых и кровельных трехслойных сэндвич-панелей.

\*\* Цвета стандартного подшивного элемента: RAL 9003 - белый, RAL 8017 - шоколадный, RAL 1014 - бежевый. Сертификат соответствия № РОСС RU. ПЦ01.Н12855; ТУ24.33.20-003-44799470-2020

\*Цены на RAL 2001(цвет красно-оранжевый), 2004 (цвет оранжевый), 1018 (цвет цинково-желтый), 3020 (цвет насыщенно-красный) уточняйте у сотрудников. ТУ24.33.20-003-44799470-2020

\*\*Цену на антиконденсатное покрытие DRIPSTOP объемом меньше 300 м<sup>2</sup> уточняйте у сотрудников.



## ПРОФНАСТИЛ ОЦИНКОВАННЫЙ и ЛКП

### ПРОФНАСТИЛ Н - 60

полезная ширина 845 мм / габаритная ширина 900 мм

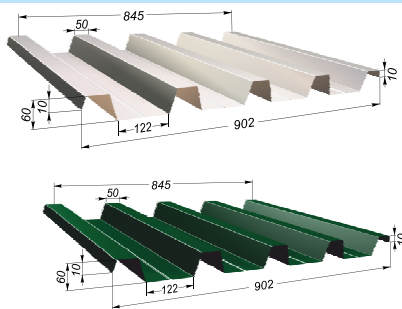

|   |           |         |
|---|-----------|---------|
| Оцинкованный  | 0,45 мм   | 695     |
|   | 0,5 мм    | 761     |
|   | 0,65 мм   | 974     |
|   | 0,7 мм    | 1 011   |
|   | 0,75 мм   | 938     |
|   | 0,8 мм    | 1 154   |
|   | 0,85 мм   | 1 236   |
|   | 0,9 мм    | 1 325   |
|   | Полиэстер | 0,45 мм |
|   | 0,5 мм    | 1 091   |
|   | 0,65 мм   | 1 392   |
|   | 0,7 мм    | 1 500   |
| Антиконденсатное покрытие DRIPSTOP от 300м <sup>2</sup> |           | 350     |

### ПРОФНАСТИЛ Н - 75

полезная ширина 750 мм / габаритная ширина 900 мм

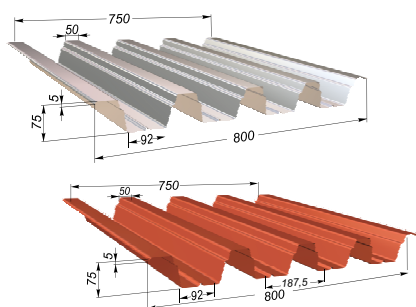

|              |           |         |
|--------------|-----------|---------|
| Оцинкованный | 0,45 мм   | 783     |
|              | 0,5 мм    | 858     |
|              | 0,65 мм   | 1 098   |
|              | 0,7 мм    | 1 140   |
|              | 0,75 мм   | 1 140   |
|              | 0,8 мм    | 1 301   |
|              | 0,85 мм   | 1 494   |
|              | 0,9 мм    | 1 494   |
|              | Полиэстер | 0,45 мм |
|              | 0,5 мм    | 1 230   |
|              | 0,65 мм   | 1 570   |
|              | 0,7 мм    | 1 692   |

## ГЛАДКИЙ ЛИСТ ЛКП

### ГЛАДКИЙ ЛИСТ ОЦИНКОВАННЫЙ

ширина 1250 мм

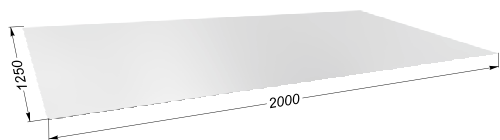

|              |         |     |
|--------------|---------|-----|
| Оцинкованный | 0,45 мм | 510 |
|              | 0,5 мм  | 559 |
|              | 0,65 мм | 715 |
|              | 0,7 мм  | 742 |
|              | 0,75 мм | 724 |
|              | 0,8 мм  | 847 |
|              | 0,85 мм | 973 |
|              | 0,9 мм  | 973 |

### ГЛАДКИЙ ЛИСТ ЛКП

ширина 1250 мм

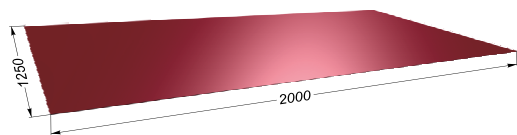

|   |         |       |
|---|---------|-------|
| Полиэстер                               | 0,45 мм | 723   |
|   | 0,5 мм  | 791   |
|   | 0,65 мм | 1 009 |
|   | 0,7 мм  | 1 087 |
| Полиэстер с защитной пленкой            | 0,45 мм | 763   |
| Полиэстер матовый «Вельвет»             | 0,45 мм | 883   |
| Полиэстер матовый «Rooftop Matte»       | 0,5 мм  | 1 095 |
| Полиэстер матовый «Rooftop Ultra Matte» | 0,5 мм  | 1 483 |
| Полиуретан «GreenCoat Pural»            | 0,5 мм  | 1 095 |
| Полиуретан «GreenCoat Pural Matt»       | 0,5 мм  | 2 355 |
| Полиэстер «Printech» SteelArt           | 0,45 мм | 1 142 |
| Полиэстер «Printech»                    | 0,45 мм | 1 273 |

Цена на подшивной элемент указана за штуку

### СТАНДАРТНЫЙ ПОДШИВНОЙ ЭЛЕМЕНТ\*\*

полезная ширина 1150 мм / габаритная ширина 1200 мм

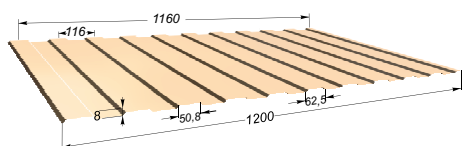

|  |      |     |
|--|------|-----|
| Подшивной элемент «Премиум» 30см       | 0,45 | 260 |
| Подшивной элемент «Премиум» 40см       | 0,45 | 347 |
| Подшивной элемент «Премиум» 50см       | 0,45 | 434 |
| Подшивной элемент ВЕЛЬВЕТ матовый 30см | 0,45 | 318 |
| Подшивной элемент ВЕЛЬВЕТ матовый 40см | 0,45 | 424 |
| Подшивной элемент ВЕЛЬВЕТ матовый 50см | 0,45 | 530 |



\* В данном прайсе указаны цены без скидок. Для предоставления скидок обращайтесь к сотрудникам Отделов продаж. Цена со скидкой рассчитывается автоматически в программе при составлении комплексного счета на весь ассортимент продукции, за исключением стеновых и кровельных трехслойных сэндвич-панелей.

\*\* Цвета стандартного подшивного элемента: RAL 9003 - Белый, RAL 8017 - шоколадный, RAL 1014 - бежевый. Сертификат соответствия № РОСС RU. ПЦ01.Н12855; ТУ24.33.20-003-44799470-2020

\*Цены на RAL 2001(цвет красно-оранжевый), 2004 (цвет оранжевый), 1018 (цвет цинково-желтый), 3020 (цвет насыщенно-красный) уточняйте у сотрудников. ТУ24.33.20-003-44799470-2020

\*\*Цену на антиконденсатное покрытие DRIPSTOP объемом меньше 300 м<sup>2</sup> уточняйте у сотрудников.



ПРАЙС-ЛИСТ

ДОБОРНЫЕ ЖЕСТЯНЫЕ ЭЛЕМЕНТЫ

| Наименование                              | Развертка | Тип покрытия                              | Толщина стали (мм) | Цена (руб./шт) без скидки* |
|---|-----------|---|--------------------|----------------------------|
| Планка капельная Н-208                    |           | Полиэстер                                 | 0,45               | 583                        |
| Планка диагональная Н-89                  |           | Полиэстер                                 | 0,45               | 247                        |
| Планка торцевая фигурная Н-250            |           | Оцинкованная                              | 0,45               | 504                        |
|   |           | Полиэстер                                 | 0,45               | 726                        |
|   |           | Полиэстер матовый «Вельвет»               | 0,5                | 1086                       |
|   |           | Полиэстер матовый «Rooftop Matte»         | 0,5                | 1348                       |
|   |           | Полиуретан «GreenCoat Pural» и Pural Matt | 0,45               | 2613                       |
| Планка карнизная Н-250                    |           | Оцинкованная                              | 0,45               | 504                        |
|   |           | Полиэстер                                 | 0,45               | 726                        |
|   |           | Полиэстер матовый «Вельвет»               | 0,5                | 1086                       |
|   |           | Полиэстер матовый «Rooftop Matte»         | 0,5                | 1348                       |
|   |           | Полиуретан «GreenCoat Pural» и Pural Matt | 0,45               | 2613                       |
| Планка примыкания Н-250                   |           | Оцинкованная                              | 0,45               | 504                        |
|   |           | Полиэстер                                 | 0,45               | 726                        |
|   |           | Полиэстер матовый «Вельвет»               | 0,45               | 1086                       |
|   |           | Полиэстер матовый «Rooftop Matte»         | 0,5                | 1348                       |
|   |           | Полиуретан «GreenCoat Pural» и Pural Matt | 0,5                | 2613                       |
| Конек полукруглый Н-420                   |           | Полиэстер                                 | 0,45               | 1 241                      |
|   |           | Полиэстер матовый «Вельвет»               | 0,45               | 1 936                      |
|   |           | Полиэстер матовый «Rooftop Matte»         | 0,5                | 2 402                      |
|   |           | Полиэстер матовый Кристалл Корея          | 0,5                | 2 522                      |
|   |           | Полиуретан «Rooftop Ultra Matte»          | 0,5                | 2 986                      |
| Тройник конька                            |           | Полиэстер                                 | 0,45               | 1 241                      |
|   |           | Полиэстер матовый «Вельвет»               | 0,45               | 1 936                      |
| Заглушка конусная                         |           | Полиэстер                                 | 0,45               | 666                        |
|   |           | Полиэстер матовый «Вельвет»               | 0,45               | 1 110                      |
|   |           | Полиэстер матовый «Rooftop Matte»         | 0,5                | 1 371                      |
|   |           | Полиэстер матовый Кристалл Корея          | 0,5                | 1 440                      |
|   |           | Полиуретан «Rooftop Ultra Matte»          | 0,5                | 1 663                      |
| Конек фигурный Н-417                      |           | Оцинкованный                              | 0,45               | 841                        |
|   |           | Полиэстер                                 | 0,45               | 1 169                      |
|   |           | Полиэстер матовый «Вельвет»               | 0,45               | 1 836                      |
|   |           | Полиэстер матовый «Rooftop Matte»         | 0,5                | 2 278                      |
|   |           | Полиуретан «GreenCoat Pural» и Pural Matt | 0,5                | 4 358                      |
| Конек ребро Н-312                         |           | Оцинкованный                              | 0,45               | 629                        |
|   |           | Полиэстер                                 | 0,45               | 906                        |
|   |           | Полиэстер матовый «Вельвет»               | 0,45               | 1 356                      |
|   |           | Полиуретан «GreenCoat Pural» и Pural Matt | 0,5                | 3 260                      |
| Снегозадержатель большой Н-312            |           | Оцинкованный                              | 0,45               | 622                        |
|   |           | Полиэстер                                 | 0,45               | 865                        |
|   |           | Полиэстер матовый «Вельвет»               | 0,45               | 1 341                      |
|   |           | Полиуретан «GreenCoat Pural»              | 0,5                | 3 226                      |
| Снегозадержатель малый Н-208              |           | Оцинкованный                              | 0,45               | 419                        |
|   |           | Полиэстер                                 | 0,45               | 583                        |
|   |           | Полиэстер матовый «Вельвет»               | 0,45               | 904                        |
|   |           | Полиуретан «GreenCoat Pural» и Pural Matt | 0,5                | 2 174                      |
| Снегозадержатель трубчатый                |           | Полиэстер                                 | 0,45               | 2 778                      |
|   |           | Полиэстер матовый «Вельвет»               | 0,45               | 2 778                      |
| Накладка ендовы Н-312 длина 2 п.м.        |           | Оцинкованная                              | 0,45               | 629                        |
|   |           | Полиэстер                                 | 0,45               | 875                        |
|   |           | Полиэстер матовый «Вельвет»               | 0,45               | 1 356                      |
|   |           | Полиуретан «GreenCoat Pural» и Pural Matt | 0,5                | 3 260                      |
| Ендова нижняя Н-625                       |           | Оцинкованная                              | 0,45               | 1 246                      |
| Уголок наружный и уголок внутренний Н-115 |           | Оцинкованный                              | 0,45               | 280                        |
|   |           | Полиэстер                                 | 0,45               | 390                        |
|   |           | Полиэстер матовый «Вельвет»               | 0,45               | 604                        |
|   |           | Полиэстер матовый «Rooftop Matte»         | 0,5                | 749                        |
|   |           | Полиуретан «GreenCoat Pural» и Pural Matt | 0,5                | 1 453                      |
|   |           | Оцинкованный                              | 0,45               | 1 034                      |
|   |           | Полиэстер                                 | 0,45               | 1 386                      |
|   |           | Полиэстер матовый «Вельвет»               | 0,45               | 1 576                      |
|   |           | Полиэстер матовый «Rooftop Matte»         | 0,50               | 1 955                      |
|   |           | Полиэстер матовый Кристалл Корея          | 0,50               | 2 053                      |
|   |           | Полиэстер матовый «Rooftop Ultra Matte»   | 0,50               | 2 648                      |
|   |           | Полиуретан «GreenCoat Pural» и Pural Matt | 0,50               | 3 385                      |
|   |           | Полиуретан «Printech» SteelArt            | 0,45               | 1 845                      |
| Полиуретан «Printech»                     | 0,45      | 1 832                                     |                    |                            |

Эксклюзивный доборный элемент

ЭКСКЛЮЗИВНЫЕ ДОБОРНЫЕ ЭЛЕМЕНТЫ РАССЧИТЫВАЮТСЯ ИНДИВИДУАЛЬНО

\*Цены на RAL 2001(красно-оранжевый), 2004 (оранжевый), 1018 (цинково-желтый), 3020 (насыщенно-красный), 3003 (рубиново-красный) уточняйте у сотрудников.

ТУ24.33.20-001-44799470-2018



## ВОДОСТОЧНАЯ СИСТЕМА ПРЯМОГО СЕЧЕНИЯ

ТУ24.33.20-001-44799470-2018

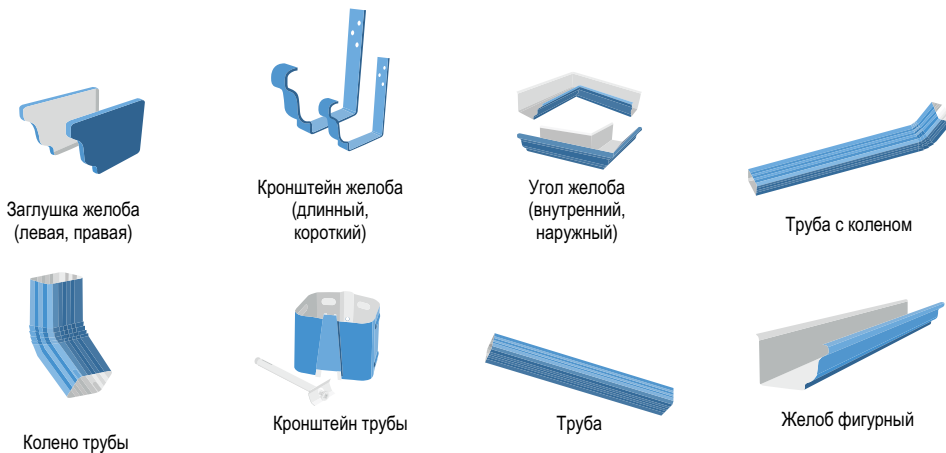

| Наименование                          | Покрытие                  | Размер    | Толщина стали | Цена (руб./шт.) без скидки* |
|---------------------------------------|---------------------------|-----------|---------------|-----------------------------|
| Желоб фигурный                        | Полиэстер                 | 1000 мм   | 0,45 мм       | 318                         |
|                                       | Оцинкованный              | 3000 мм   | 0,45 мм       | 695                         |
|                                       | Полиэстер                 | 3000 мм   | 0,45 мм       | 954                         |
|                                       | Полиэстер матовый Вельвет | 3000 мм   | 0,45 мм       | 1 342                       |
| Угол желоба                           | Полиэстер                 | 390x390мм | 0,45 мм       | 786                         |
|                                       | Полиэстер матовый Вельвет | 390x390мм | 0,45 мм       | 1 311                       |
|                                       | Оцинкованный              | -         | 0,7 мм        | 116                         |
| Заглушка желоба (левая, правая)       | Полиэстер                 | -         | 0,7 мм        | 163                         |
|                                       | Полиэстер матовый Вельвет | -         | 0,7 мм        | 257                         |
|                                       | Оцинкованный              | -         | 0,7 мм        | 254                         |
| Кронштейн желоба короткий             | Полиэстер                 | 4 мм      | 0,7 мм        | 254                         |
|                                       | Полиэстер матовый Вельвет | 4 мм      | 0,7 мм        | 335                         |
|                                       | Оцинкованный              | 396 мм    | 4 мм          | 340                         |
| Кронштейн желоба длинный              | Полиэстер                 | 396 мм    | 4 мм          | 340                         |
|                                       | Полиэстер матовый Вельвет | 396 мм    | 4 мм          | 462                         |
|                                       | Оцинкованный              | 3000 мм   | 0,45 мм       | 819                         |
| Труба водосливная                     | Полиэстер                 | 3000 мм   | 0,45 мм       | 1 124                       |
|                                       | Полиэстер матовый Вельвет | 3000 мм   | 0,45 мм       | 1 521                       |
|                                       | Оцинкованный              | 1000 мм   | 0,45 мм       | 446                         |
| Труба водосливная с коленом           | Полиэстер                 | 1000 мм   | 0,45 мм       | 624                         |
|                                       | Полиэстер матовый Вельвет | 1000 мм   | 0,45 мм       | 1 054                       |
|                                       | Оцинкованный              | 120x80мм  | 0,45 мм       | 103                         |
| Приемник воды                         | Полиэстер                 | 120x80мм  | 0,45 мм       | 160                         |
|                                       | Полиэстер матовый Вельвет | 120x80мм  | 0,45 мм       | 265                         |
|                                       | Оцинкованный              | -         | 0,45 мм       | 266                         |
| Колено трубы                          | Полиэстер                 | -         | 0,45 мм       | 375                         |
|                                       | Полиэстер матовый Вельвет | -         | 0,45 мм       | 632                         |
|                                       | Оцинкованный              | -         | 0,45 мм       | 266                         |
| Колено трубы боковое                  | Полиэстер                 | -         | 0,45 мм       | 375                         |
|                                       | Полиэстер матовый Вельвет | -         | 0,45 мм       | 632                         |
|                                       | Оцинкованный              | -         | 0,45 мм       | 190                         |
| Кронштейн трубы                       | Полиэстер                 | -         | 0,45 мм       | 237                         |
|                                       | Полиэстер матовый Вельвет | -         | 0,45 мм       | 339                         |
|                                       | Оцинкованный              | 220 мм    | 4 мм          | 441                         |
| Кронштейн желоба длинный полукруглый  | Полиэстер                 | 75 мм     | 4 мм          | 300                         |
| Кронштейн желоба короткий полукруглый | Полиэстер                 |           |               |                             |

Стандартные цвета: RAL 9003 (сигнальный белый), RAL 1014 (слоновая кость), RAL 2001 (красно-оранжевый), RAL 3005 (винно-красный), RAL 6005 (зеленый мох), RAL 7024 (графитовый серый), RAL 8017 (мат.шоколадно-коричневый).



### ВОДОСТОЧНАЯ СИСТЕМА «НИКА ПРОЕКТ»

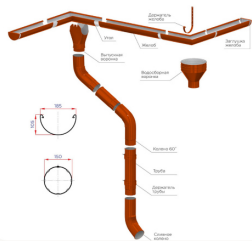

| Наименование   | Тип покрытия | Размер  | Цена (руб./шт.)<br>без скидки* |
|--|--------------|---------|--------------------------------|
| Воронка водосборная D350 * 150 RAL8017 коричневый    | Полиэстер    | -       | 1 566                          |
| Воронка выпускная D185 * 150 RAL8017 коричневый      | Полиэстер    | -       | 1 350                          |
| Держатель желоба D185 * 350 RAL8017 коричневый       | Полиэстер    | -       | 306                            |
| Держатель трубы D150 (саморез) RAL8017 коричневый    | Полиэстер    | -       | 268                            |
| Желоб 3м водосточный D185 * 3000 RAL8017 коричневый  | Полиэстер    | 3000 мм | 1 260                          |
| Заглушка желоба D185 RAL8017 коричневый              | Полиэстер    | -       | 108                            |
| Колено трубы D150 RAL8017 коричневый                 | Полиэстер    | -       | 441                            |
| Колено трубы круглое сливное D150 RAL8017 коричневый | Полиэстер    | -       | 441                            |
| Труба 1 м водосточная D150*1000 RAL8017 коричневый   | Полиэстер    | 1000 мм | 612                            |
| Труба 3 м водосточная D150*1000 RAL8017 коричневый   | Полиэстер    | 3000 мм | 1 710                          |
| Угол желоба универсальный D185 RAL8017 коричневый    | Полиэстер    | -       | 1 188                          |

### ВОДОСТОЧНАЯ СИСТЕМА «НИКА»

125/100 мм / 150/100 мм



ВОДОСТОЧНАЯ СИСТЕМА  
**НИКА**  
D125×100  
D150×100

Цвет коричневый.  
На другие цвета  
цену уточняйте в программе.

|                                     |           |           |       |       |
|-------------------------------------|-----------|-----------|-------|-------|
| Воронка выпускная                   | Полиэстер | -         | 378   | 504   |
| Держатель трубы                     | Полиэстер | -         | 171   | 171   |
| Желоб водосточный                   | Полиэстер | 3000 мм   | 1 080 | 1 314 |
| Заглушка желоба                     | Полиэстер | -         | 126   | 166   |
| Колено трубы круглое                | Полиэстер | -         | 360   | 360   |
| Колено трубы сливное                | Полиэстер | -         | 369   | 369   |
| Соединитель желоба                  | Полиэстер | -         | 198   | 274   |
| Труба водосточная                   | Полиэстер | 1000 мм   | 486   | 486   |
| Труба водосточная                   | Полиэстер | 2000 мм   | 900   | 900   |
| Труба водосточная                   | Полиэстер | 3000 мм   | 1 350 | 1 350 |
| Угол желоба внутренний/наружный     | Полиэстер | -         | 702   | 1 242 |
| Кронштейн желоба длин. полукруглый  | Полиэстер | - /320 мм | 441   | 243   |
| Кронштейн желоба корот. полукруглый | Полиэстер | -         | 300   | 207   |

### ВОДОСТОЧНАЯ СИСТЕМА «НИКА SAHARA MATT» 125/100 мм

|                                     |                 |         |       |
|-------------------------------------|-----------------|---------|-------|
| Воронка водосборная                 | Порошк. матовое | -       | 3 699 |
| Воронка выпускная                   | Порошк. матовое | -       | 869   |
| Держатель желоба короткий карнизный | Порошк. матовое | -       | 326   |
| Держатель желоба короткий длинный   | Порошк. матовое | -       | 434   |
| Держатель трубы круглый (на кирпич) | Порошк. матовое | -       | 477   |
| Желоб водосточный                   | Порошк. матовое | 3000 мм | 2 610 |
| Заглушка желоба                     | Порошк. матовое | -       | 326   |
| Колено трубы круглое                | Порошк. матовое | -       | 869   |
| Колено трубы круглое сливное        | Порошк. матовое | -       | 891   |
| Соединитель желоба                  | Порошк. матовое | -       | 477   |
| Труба водосточная                   | Порошк. матовое | 1000 мм | 1 195 |
| Труба водосточная                   | Порошк. матовое | 2000 мм | 2 174 |
| Труба водосточная                   | Порошк. матовое | 3000 мм | 3 263 |
| Угол желоба внутренний              | Порошк. матовое | -       | 1 741 |
| Угол желоба наружный                | Порошк. матовое | -       | 1 741 |

### ВОДОСТОЧНАЯ СИСТЕМА «НИКА SAHARA MATT» 150/100 мм

|                                     |                 |         |       |
|-------------------------------------|-----------------|---------|-------|
| Воронка выпускная                   | Порошк. матовое | -       | 1 521 |
| Держатель желоба короткий карнизный | Порошк. матовое | -       | 653   |
| Держатель желоба короткий длинный   | Порошк. матовое | -       | 738   |
| Желоб водосточный                   | Порошк. матовое | -       | 3 915 |
| Заглушка желоба                     | Порошк. матовое | -       | 608   |
| Соединитель желоба                  | Порошк. матовое | 3000 мм | 814   |
| Колено трубы круглое                | Порошк. матовое | -       | 869   |
| Колено трубы круглое сливное        | Порошк. матовое | -       | 891   |
| Труба водосточная                   | Порошк. матовое | 1000 мм | 1 195 |
| Труба водосточная                   | Порошк. матовое | 2000 мм | 2 174 |
| Труба водосточная                   | Порошк. матовое | 3000 мм | 3 263 |
| Угол желоба внутренний              | Порошк. матовое | -       | 4 349 |
| Угол желоба наружный                | Порошк. матовое | -       | 4 349 |



### ВОДОСТОЧНАЯ СИСТЕМА «АЛЬТА ПРОФИЛЬ ЭЛИТ» 125/95

Цвет коричневый. На другие цвета цену уточняйте в программе.

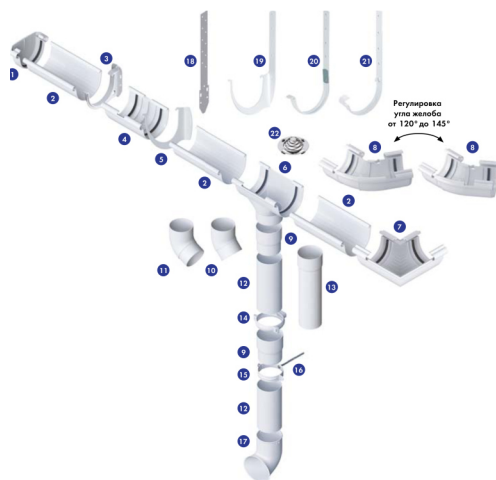

| Наименование                    | Тип покрытия | Размер  | Цена (руб./шт.)<br>без скидки* |
|---------------------------------|--------------|---------|--------------------------------|
| Воронка                         | ПВХ          | 82 мм   | 420                            |
| Желоб                           | ПВХ          | 3000 мм | 715                            |
| Заглушка                        | ПВХ          | -       | 103                            |
| Колено трубы 45°                | ПВХ          | -       | 188                            |
| Колено трубы 67°                | ПВХ          | -       | 201                            |
| Кронштейн желоба металл.длинный | Металл       | -       | 300                            |
| Кронштейн желоба                | ПВХ          | -       | 78                             |
| Муфта желоба                    | ПВХ          | -       | 293                            |
| Муфта трубы                     | ПВХ          | -       | 107                            |
| Слив трубы                      | ПВХ          | -       | 201                            |
| Труба водосточная               | ПВХ          | 3000 мм | 793                            |
| Угол желоба 120-145°            | ПВХ          | -       | 467                            |
| Угол желоба 90°                 | ПВХ          | -       | 345                            |
| Удлинитель кронштейна           | Металл       | -       | 300                            |
| Хомут трубы                     | ПВХ          | -       | 90                             |

### ВОДОСТОЧНАЯ СИСТЕМА «DOCKE LUX» 141/100 мм

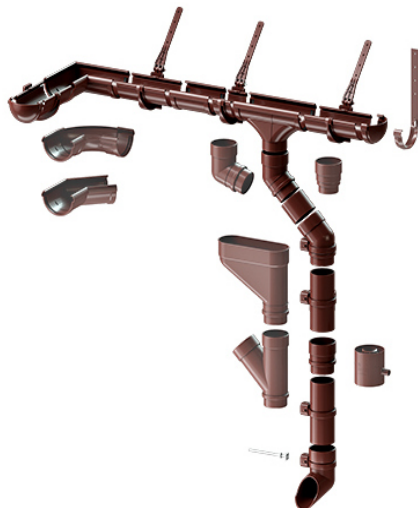

|   |     |         |       |
|---|-----|---------|-------|
| Воронка водосливная                     | ПВХ | -       | 1 013 |
| Желоб водосточный                       | ПВХ | 3000 мм | 1 181 |
| Заглушка желоба                         | ПВХ | -       | 230   |
| Колено 45°                              | ПВХ | -       | 549   |
| Колено 72°                              | ПВХ | -       | 549   |
| Кронштейн желоба                        | ПВХ | -       | 177   |
| Муфта соединительная                    | ПВХ | -       | 340   |
| Наконечник                              | ПВХ | -       | 614   |
| Соединитель желобов                     | ПВХ | -       | 390   |
| Тройник 45°                             | ПВХ | -       | 1452  |
| Труба водосточная                       | ПВХ | 1000 мм | 537   |
| Труба водосточная                       | ПВХ | 3000 мм | 1 452 |
| Угловой элемент желоба 90°              | ПВХ | -       | 708   |
| Угловой элемент желоба регулир.60°-160° | ПВХ | -       | 1992  |
| Хомут универсальный                     | ПВХ | -       | 236   |

### ВОДОСТОЧНАЯ СИСТЕМА «DOCKE STAL PREMIUM» 125/90 мм



Цвет коричневый.  
На другие цвета цену уточняйте в программе

|                         |         |         |       |
|-------------------------|---------|---------|-------|
| Воронка водосливная     | Полимер | -       | 755   |
| Желоб водосточный       | Полимер | 3000 мм | 2 189 |
| Заглушка желоба         | Полимер | -       | 389   |
| Карнизный кронштейн     | Полимер | -       | 283   |
| Карнизный крюк короткий | Полимер | -       | 333   |
| Карнизный крюк длинный  | Полимер | -       | 380   |
| Муфта соединительная    | Полимер | -       | 755   |
| Колено 72°              | Полимер | -       | 691   |
| Отвод трубы             | Полимер | -       | 755   |
| Соединитель желобов     | Полимер | -       | 430   |
| Труба водосточная       | Полимер | 1000 мм | 1 006 |
| Труба водосточная       | Полимер | 3000 мм | 2 613 |
| Угол желоба 90°         | Полимер | -       | 1 707 |
| Угол желоба 135°        | Полимер | -       | 585   |
| Хомут трубы             | Полимер | -       | 755   |

### ЭЛЕМЕНТЫ ДЛЯ ВОДОСТОЧНОЙ СИСТЕМЫ

|  |     |        |     |
|--|-----|--------|-----|
| Шпилька специальная с гайкой оцинкованная          | -   | 120 мм | 240 |
| ПВХ Решетка желоба защитная (белая, коричн.черная) | ПВХ | 600 мм | 302 |





## СТЕНОВЫЕ ТРЕХСЛОЙНЫЕ СЭНДВИЧ-ПАНЕЛИ

вид облицовки - Гладкая

Панели покрываются защитной пленкой.  
 Длина панели изготавливается по размерам заказчика от 2,0 до 13,5 м.  
 Толщина металла от 0,45 до 0,7 мм.  
 Открытое крепление замок Z-lock.

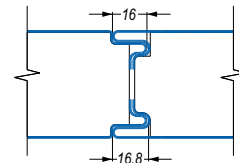
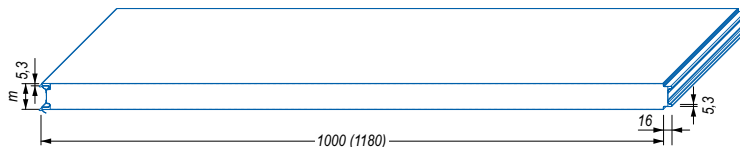

**ТСП с утеплителем МИНЕРАЛЬНАЯ ВАТА, облицовка внешней и внутренней стороны ЛКП**

**Цена (руб./м<sup>2</sup>)**

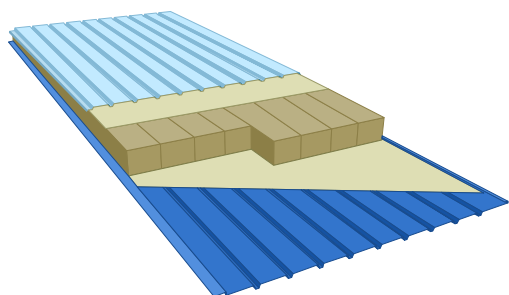

| Толщина панелей, (мм) | 0,45 мм (полиэстер/полиэстер) | 0,5 мм (полиэстер/полиэстер) |
|-----------------------|-------------------------------|------------------------------|
| 50                    | 3 288                         | 3 274                        |
| 60                    | 3 288                         | 3 459                        |
| 80                    | 3 691                         | 3 862                        |
| 100                   | 4 047                         | 4 217                        |
| 120                   | 4 410                         | 4 580                        |
| 150                   | 5 009                         | 5 180                        |
| 200                   | 5 934                         | 6 105                        |
| 250                   | 6 933                         | 7 104                        |

Возможны другие варианты облицовки внутренней и внешней сторон панели. Цены уточняйте у сотрудников Отделов продаж.

**ТСП с утеплителем ПЕНОПОЛИСТИРОЛ, облицовка внешней и внутренней стороны ЛКП**

**Цена (руб./м<sup>2</sup>)**

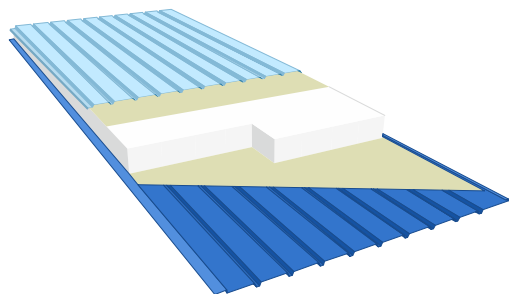

| Толщина панелей, (мм) | 0,45 мм (полиэстер/полиэстер) | 0,5 мм (полиэстер/полиэстер) |
|-----------------------|-------------------------------|------------------------------|
| 50                    | 2 500                         | 2 671                        |
| 60                    | 2 595                         | 2 762                        |
| 80                    | 2 775                         | 2 945                        |
| 100                   | 2 957                         | 3 128                        |
| 120                   | 3 140                         | 3 311                        |
| 150                   | 3 414                         | 3 585                        |
| 200                   | 3 871                         | 4 042                        |
| 250                   | 4 328                         | 4 499                        |

Возможны другие варианты облицовки внутренней и внешней сторон панели. Цены уточняйте у сотрудников Отделов продаж.

### ВИДЫ ОБЛИЦОВОК

Трапециевидная

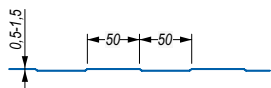
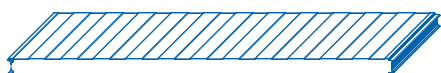

Накатка



Волна

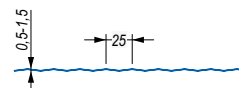

### СТЕНОВЫЕ ТРЕХСЛОЙНЫЕ СЭНДВИЧ-ПАНЕЛИ ИЗГОТОВЛЕННЫ НА НОВОЙ АВТОМАТИЗИРОВАННОЙ ЛИНИИ

\*ДАННЫЕ ЦЕНЫ ДЕЙСТВИТЕЛЬНЫ НА ЗАКАЗЫ ОТ 250 кв.м одинаковой номенклатуры (одного вида панели, одного цвета, одной толщины, с одним видом наполнителя, одного вида накатки). ЦЕНУ НА ЗАКАЗЫ ДО 250 кв.м. УТОЧНЯЙТЕ У СОТРУДНИКОВ.

Цены в прайсе указаны на сэндвич-панели шириной 1180 мм. Цены на сэндвич-панели шириной 1000 мм. уточняйте у сотрудников.

Возможны другие варианты облицовки внутренней и внешней сторон панели:

\*с разными толщинами внутренней и внешней сторон панели;

\*с другими видами покрытий: полиуретан «GreenCoat Pural», «GreenCoat Pural-Farm», «GreenCoat Food-Safe Laminate», ПВДФ.

Цены на данные варианты рассчитываются индивидуально по запросу покупателя.

\*Цены на цвета RAL 2001 - красно-оранжевый, RAL 2004 - оранжевый, RAL 1018 - цинково-желтый, RAL 3020 - насыщенно-красный уточняйте у сотрудников.

Сертификат соответствия № РОСС RU.НА34.Н05250; ГОСТ 32603-2012; ТУ 5284-031-79567112-2015. ТУ 5284-025-79567112-2015. ТУ 5284-032-79567112-2015



**КРОВЕЛЬНЫЕ ТРЕХСЛОЙНЫЕ СЭНДВИЧ-ПАНЕЛИ**

Панели покрываются защитной пленкой.  
 Длина панели изготавливается по размерам заказчика от 2,0 до 13,5 м.  
 Толщина металла от 0,45 до 0,7 мм.  
 Открытое крепление замок Z-lock.

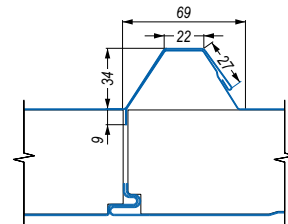
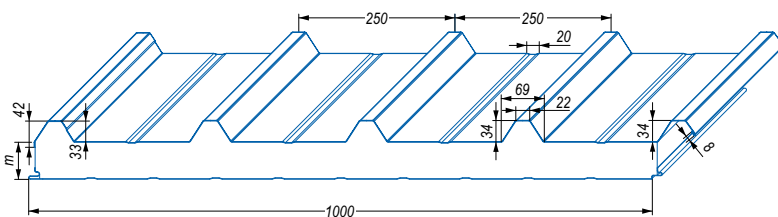

**ТСП с утеплителем МИНЕРАЛЬНАЯ ВАТА**

**Цена (руб./м<sup>2</sup>)**

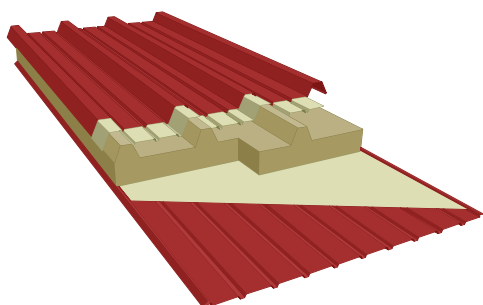

| Толщина панелей, (мм) | 0,45 мм | 0,5 мм |
|-----------------------|---------|--------|
| 50                    | 3 440   | 3 627  |
| 60                    | 3 625   | 3 812  |
| 80                    | 4 028   | 4 215  |
| 100                   | 4 384   | 4 571  |
| 120                   | 4 747   | 4 934  |
| 150                   | 5 346   | 5 533  |
| 200                   | 6 271   | 6 458  |
| 250                   | 7 270   | 7 457  |

Возможны другие варианты облицовки внутренней и внешней сторон панели. Цены уточняйте у сотрудников Отделов продаж.

**ТСП с утеплителем ПЕНОПОЛИСТИРОЛ**

**Цена (руб./м<sup>2</sup>)**

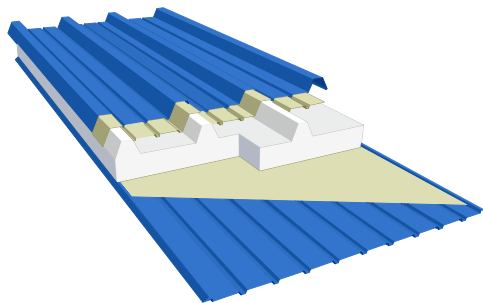

| Толщина панелей, (мм) | 0,45 мм | 0,5 мм |
|-----------------------|---------|--------|
| 50                    | 2 792   | 2 978  |
| 60                    | 2 883   | 3 070  |
| 80                    | 3 066   | 3 253  |
| 100                   | 3 249   | 3 435  |
| 120                   | 3 432   | 3 618  |
| 150                   | 3 706   | 3 892  |
| 200                   | 4 163   | 4 349  |
| 250                   | 4 620   | 4 806  |

Возможны другие варианты облицовки внутренней и внешней сторон панели. Цены уточняйте у сотрудников Отделов продаж.

НОВАЯ АВТОМАТИЧЕСКАЯ ЛИНИЯ 1250 x 1070 (1000мм)

**\*ДАННЫЕ ЦЕНЫ ДЕЙСТВИТЕЛЬНЫ НА ЗАКАЗЫ ОТ 250 КВ.М ОДИНАКОВОЙ НОМЕНКЛАТУРЫ (ОДНОГО ВИДА ПАНЕЛИ, ОДНОГО ЦВЕТА, ОДНОЙ ТОЛЩИНЫ, С ОДНИМ ВИДОМ НАПОЛНИТЕЛЯ, ОДНОГО ВИДА НАКАТКИ). ЦЕНУ НА ЗАКАЗЫ ДО 250 КВ.М. УТОЧНЯЙТЕ У СОТРУДНИКОВ.**

Цены в прайсе указаны на сэндвич-панели шириной 1000 мм. с внутренней частью облицовки RAL 9003 - белый.

Цены на другие варианты RAL и покрытий уточняйте у сотрудников.

Возможны другие варианты облицовки внутренней и внешней сторон панели:

\*с разными толщинами внутренней и внешней сторон панели;

\*с другими видами покрытий: полиуретан «GreenCoat Pural», «GreenCoat Pural-Farm», «GreenCoat Food-Safe Laminate», ПВДФ.

Цены на данные варианты рассчитываются индивидуально по запросу покупателя.

\*Цены на цвета RAL 2001 - красно-оранжевый, RAL 2004 - оранжевый, RAL 1018 - цинково-желтый, RAL 3020 - насыщенно-красный уточняйте у сотрудников.

Сертификат соответствия № РОСС RU.НА34.Н05250; ГОСТ 32603-2012; ТУ 5284-031-79567112-2015. ТУ 5284-025-79567112-2015. ТУ 5284-032-79567112-2015



## САЙДИНГ МЕТАЛЛИЧЕСКИЙ «ПАНЕЛЬ ЕВРОБРУС»

### «Панель Евробрус» 344 мм гладкая

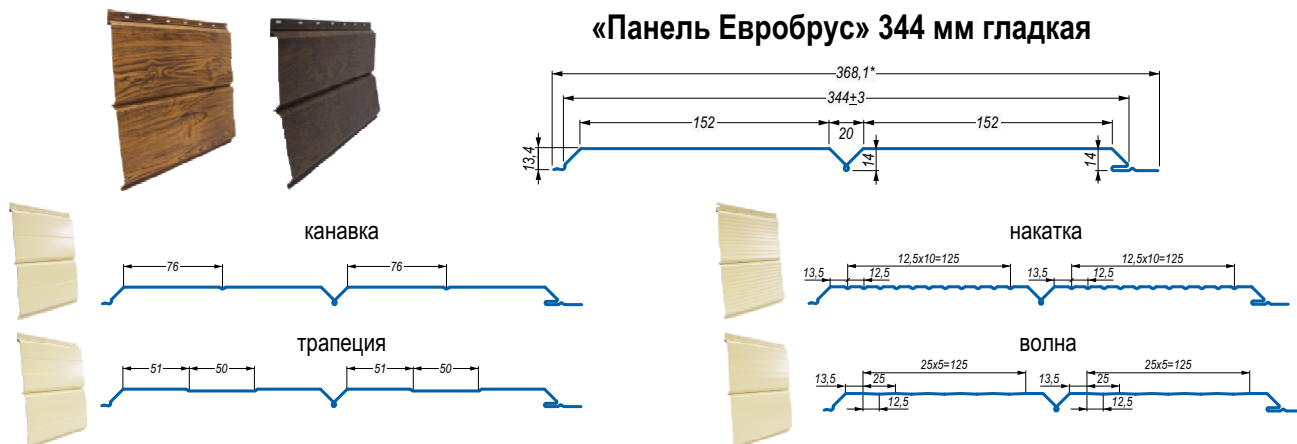

| Наименование           | Тип покрытия                   | Толщина стали | Цена (руб./м <sup>2</sup> ) | Цена без скидки* |
|------------------------|--------------------------------|---------------|-----------------------------|------------------|
| Панель Евробрус 344 мм | Полиэстер                      | 0,45 мм       | 1 262                       |                  |
|                        | Полиэстер «Printech» Steel Art | 0,45 мм       | 1 663                       |                  |
|                        | Полиэстер «Printech»           | 0,45 мм       | 1 651                       |                  |

### «Панель Евробрус» 240 мм гладкая

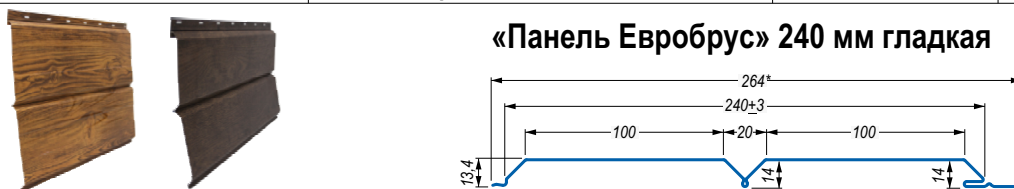

| Наименование           | Тип покрытия                   | Толщина стали | Цена (руб./м <sup>2</sup> ) | Цена без скидки* |
|------------------------|--------------------------------|---------------|-----------------------------|------------------|
| Панель Евробрус 240 мм | Полиэстер                      | 0,45 мм       | 1 253                       |                  |
|                        | Полиэстер «Printech» Steel Art | 0,45 мм       | 1 652                       |                  |
|                        | Полиэстер «Printech»           | 0,45 мм       | 1 640                       |                  |

## САЙДИНГ МЕТАЛЛИЧЕСКИЙ «КОРАБЕЛЬНАЯ ДОСКА»

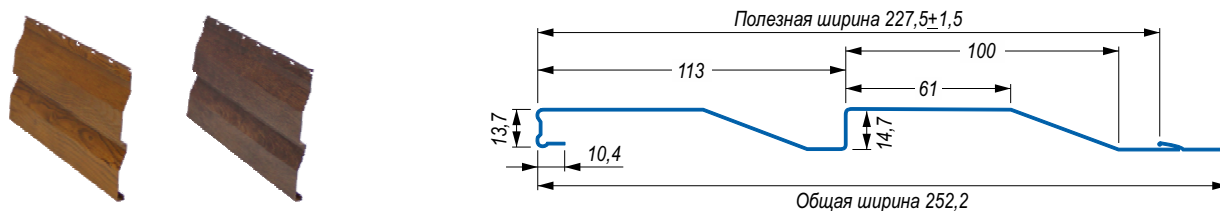

| Наименование              | Тип покрытия                   | Толщина стали | Цена (руб./м <sup>2</sup> ) | Цена без скидки* |
|---------------------------|--------------------------------|---------------|-----------------------------|------------------|
| Сайдинг Корабельная доска | Полиэстер                      | 0,45 мм       | 1 312                       |                  |
|                           | Полиэстер матовый «Вельвет»    | 0,45 мм       | 1 484                       |                  |
|                           | Полиэстер «Printech» Steel Art | 0,45 мм       | 1 729                       |                  |
|                           | Полиэстер «Printech»           | 0,45 мм       | 1 717                       |                  |

## САЙДИНГ МЕТАЛЛИЧЕСКИЙ «БРЕВНО»

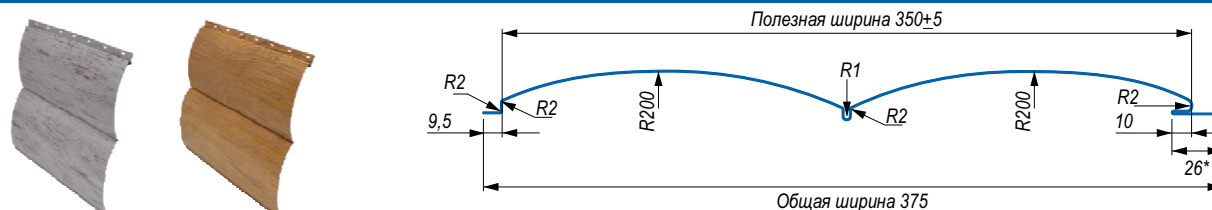



| Наименование   | Тип покрытия                   | Толщина стали | Цена (руб./м <sup>2</sup> ) | Цена без скидки* |
|----------------|--------------------------------|---------------|-----------------------------|------------------|
| Сайдинг Бревно | Полиэстер                      | 0,45 мм       | 1 179                       |                  |
|                | Полиэстер матовый «Вельвет»    | 0,45 мм       | 1 334                       |                  |
|                | Полиэстер «Printech» Steel Art | 0,45 мм       | 1 554                       |                  |
|                | Полиэстер «Printech»           | 0,45 мм       | 1 543                       |                  |

Сайдинг и доборные элементы производятся под пленкой. Сайдинг изготавливается длиной до 6 п. м.

\*Материал по карте цветов. ту 24.33.20.-004-44799470-2019



## НОВИНКА! СОФИТЫ МЕТАЛЛИЧЕСКИЕ ПЕРФОРИРОВАННЫЕ

| Наименование  | Тип покрытия | Толщина стали | Цена (руб./шт.)<br>Цена без скидки* |
|---|--------------|---------------|-------------------------------------|
|  Софит перфорированный металлический 344 мм | Полиэстер    | 0,45 мм       | 1 262                               |
|   | Printech     | 0,45 мм       | 1 651                               |
|  Софит перфорированный металлический 240 мм | Полиэстер    | 0,45 мм       | 1 253                               |
|   | Printech     | 0,45 мм       | 1 640                               |

## ДОБОРНЫЕ ЭЛЕМЕНТЫ К САЙДИНГУ

|  |                                |         |       |
|--|--------------------------------|---------|-------|
| Планка стыковочная сложная для бревна, 3м                              | Полиэстер                      | 0,45 мм | 847   |
|  | Полиэстер матовый «Вельвет»    | 0,45 мм | 960   |
|  | Printech Steel Art             | 0,45 мм | 1 120 |
|  | Printech                       | 0,45 мм | 1 112 |
| Планка угла внутреннего сложного для бревна, 3м                        | Полиэстер                      | 0,45 мм | 847   |
|  | Полиэстер матовый «Вельвет»    | 0,45 мм | 960   |
|  | Printech Steel Art             | 0,45 мм | 1 120 |
|  | Printech                       | 0,45 мм | 1 112 |
| Планка угла наружного сложного для бревна, 3м                          | Полиэстер                      | 0,45 мм | 1 076 |
|  | Полиэстер матовый «Вельвет»    | 0,45 мм | 1 220 |
|  | Printech Steel Art             | 0,45 мм | 1 424 |
|  | Printech                       | 0,45 мм | 1 414 |
| Планка стыковочная сложная для корабельной доски и евробруса, 3м       | Полиэстер                      | 0,45 мм | 645   |
|  | Полиэстер матовый «Вельвет»    | 0,45 мм | 731   |
|  | Printech Steel Art             | 0,45 мм | 854   |
|  | Printech                       | 0,45 мм | 847   |
| Планка угла наружного сложного для корабельной доски и евробруса, 3 м  | Полиэстер                      | 0,45 мм | 776   |
|  | Полиэстер матовый «Вельвет»    | 0,45 мм | 879   |
|  | Printech Steel Art             | 0,45 мм | 1 026 |
|  | Printech                       | 0,45 мм | 1 019 |
| Планка угла внутреннего сложного для корабельной доски и евробруса, 3м | Полиэстер                      | 0,45 мм | 648   |
|  | Полиэстер матовый «Вельвет»    | 0,45 мм | 735   |
|  | Printech Steel Art             | 0,45 мм | 858   |
|  | Printech                       | 0,45 мм | 851   |
| Угол наружный и внутренний для корабельной доски и евробруса, 3м       | Полиэстер                      | 0,45 мм | 589   |
|  | Полиэстер матовый «Вельвет»    | 0,45 мм | 668   |
|  | Printech Steel Art             | 0,45 мм | 780   |
|  | Printech                       | 0,45 мм | 774   |
| Стыковочная планка для корабельной доски и евробруса, 2м               | Полиэстер                      | 0,45 мм | 199   |
|  | Полиэстер матовый «Вельвет»    | 0,45 мм | 225   |
|  | Printech Steel Art             | 0,45 мм | 263   |
|  | Printech                       | 0,45 мм | 261   |
| Начальная планка, 2м   | Полиэстер                      | 0,45 мм | 129   |
| Завершающая планка для всех видов сайдинга, 2м                         | Полиэстер                      | 0,45 мм | 172   |
|  | Полиэстер матовый «Вельвет»    | 0,45 мм | 195   |
|  | Полиэстер «Printech» Steel Art | 0,45 мм | 228   |
|  | Полиэстер «Printech»           | 0,45 мм | 226   |
| Торцевая рейка для всех видов сайдинга, 2м                             | Полиэстер                      | 0,45 мм | 259   |
|  | Полиэстер матовый «Вельвет»    | 0,45 мм | 293   |
|  | Printech Steel Art             | 0,45 мм | 342   |
|  | Printech                       | 0,45 мм | 340   |
| Торцевая рейка для всех видов сайдинга, 3м                             | Полиэстер                      | 0,45 мм | 388   |
|  | Полиэстер матовый «Вельвет»    | 0,45 мм | 440   |
|  | Printech Steel Art             | 0,45 мм | 513   |
|  | Printech                       | 0,45 мм | 509   |



## МЕТАЛЛИЧЕСКИЙ ШТАКЕТНИК

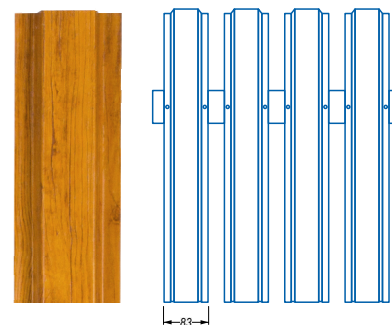
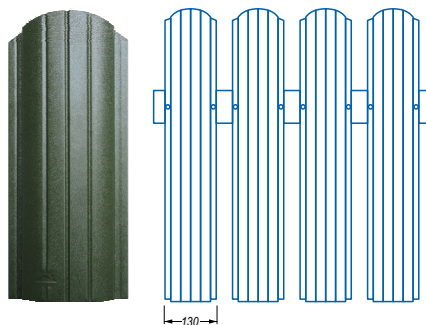
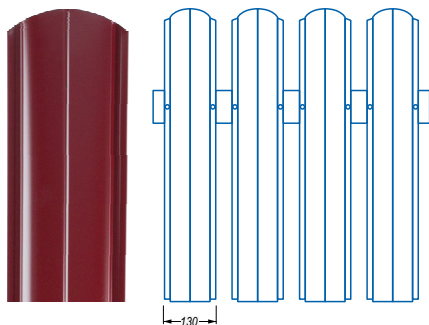

| Наименование                                  | Тип покрытия                | Цена (руб./п.м.)<br>Цена без скидки* |
|---|-----------------------------|--------------------------------------|
| Barrera Grande и Barrera Grande Strong 130 мм | Полиэстер                   | 131                                  |
| Barrera Grande и Barrera Grande Strong 130 мм | Полиэстер ДВС               | 145                                  |
| Barrera Grande и Barrera Grande Strong 130 мм | Полиэстер матовый «Вельвет» | 149                                  |
| Barrera Grande и Barrera Grande Strong 130 мм | Порошковое покрытие ДВС     | 227                                  |
| Barrera Grande и Barrera Grande Strong 130 мм | Покрытие «Антик»            | 277                                  |
| Barrera Grande 130 мм                         | Printech SteelArt           | 180                                  |
| Barrera Grande 130 мм                         | Printech SteelArt ДВС       | 202                                  |
| Barrera Grande 130 мм                         | Printech                    | 179                                  |
| Штакетник П-образный 83 мм                    | Полиэстер                   | 104                                  |
| Штакетник П-образный 83 мм                    | Printech SteelArt           | 143                                  |

## ШВЕЛЛЕОБРАЗНЫЙ ПРОФИЛЬ

Обрешеточный профиль (ОП)

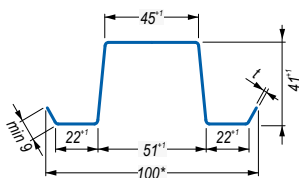
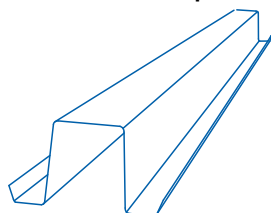

Стеновой обрешеточный профиль (СО)

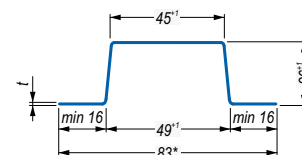
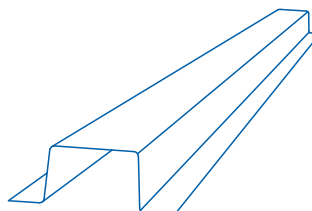

| Наименование                | Толщина стали | Цена (руб./п.м.)<br>Цена без скидки* |
|-----------------------------|---------------|--------------------------------------|
| Обрешеточный профиль ОП 177 | 0,5 мм        | 149                                  |
| Обрешеточный профиль ОП 177 | 0,7 мм        | 199                                  |
| Обрешеточный профиль ОП 177 | 1,2 мм        | 354                                  |
| Стеновой профиль СО 124     | 0,7 мм        | 105                                  |



### МЕТАЛЛОПРОКАТ «ТРУБА ПРОФИЛЬНАЯ»

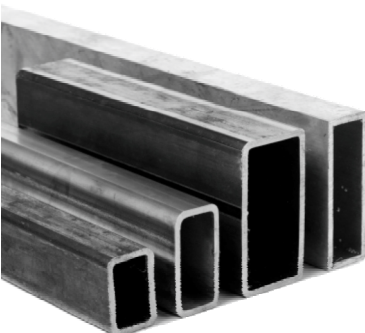
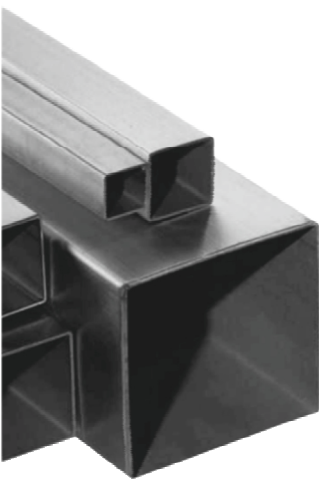

| Наименование     | Размер             | Цена (руб./п.м.) | Цена без скидки* |
|------------------|--------------------|------------------|------------------|
| Труба профильная | 15 x 15 x 1,5 мм   | 72               |                  |
| Труба профильная | 20 x 20 x 2,0 мм   | 108              |                  |
| Труба профильная | 25 x 25 x 1,5 мм   | 121              |                  |
| Труба профильная | 25 x 25 x 2,0 мм   | 139              |                  |
| Труба профильная | 30 x 20 x 2,0 мм   | 139              |                  |
| Труба профильная | 30 x 30 x 2,0 мм   | 166              |                  |
| Труба профильная | 40 x 20 x 1,5 мм   | 148              |                  |
| Труба профильная | 40 x 20 x 2,0 мм   | 166              |                  |
| Труба профильная | 40 x 20 x 3,0 мм   | 223              |                  |
| Труба профильная | 40 x 25 x 1,5 мм   | 162              |                  |
| Труба профильная | 40 x 25 x 2,0 мм   | 181              |                  |
| Труба профильная | 40 x 40 x 2,0 мм   | 227              |                  |
| Труба профильная | 50 x 25 x 2,0 мм   | 212              |                  |
| Труба профильная | 50 x 30 x 2,0 мм   | 235              |                  |
| Труба профильная | 50 x 50 x 2,0 мм   | 289              |                  |
| Труба профильная | 50 x 50 x 3,0 мм   | 398              |                  |
| Труба профильная | 60 x 30 x 2,0 мм   | 258              |                  |
| Труба профильная | 60 x 30 x 3,0 мм   | 354              |                  |
| Труба профильная | 60 x 40 x 2,0 мм   | 289              |                  |
| Труба профильная | 60 x 40 x 3,0 мм   | 397              |                  |
| Труба профильная | 60 x 60 x 2,0 мм   | 350              |                  |
| Труба профильная | 60 x 60 x 3,0 мм   | 485              |                  |
| Труба профильная | 80 x 40 x 2,0 мм   | 350              |                  |
| Труба профильная | 80 x 40 x 3,0 мм   | 485              |                  |
| Труба профильная | 80 x 60 x 3,0 мм   | 571              |                  |
| Труба профильная | 80 x 80 x 2,0 мм   | 478              |                  |
| Труба профильная | 80 x 80 x 3,0 мм   | 658              |                  |
| Труба профильная | 80 x 80 x 4,0 мм   | 861              |                  |
| Труба профильная | 100 x 50 x 3,0 мм  | 615              |                  |
| Труба профильная | 100 x 100 x 3,0 мм | 833              |                  |
| Труба профильная | 100 x 100 x 4,0 мм | 1 093            |                  |

### ЗАГЛУШКИ ДЛЯ ПРОФИЛЬНЫХ ТРУБ



| Наименование                  | Размер  | Цена (руб./шт.) | Цена без скидки* |
|-------------------------------|---------|-----------------|------------------|
| Заглушка для профильной трубы | 15 x 15 | 11,00           |                  |
| Заглушка для профильной трубы | 25 x 25 | 15,00           |                  |
| Заглушка для профильной трубы | 30 x 30 | 28,00           |                  |
| Заглушка для профильной трубы | 40 x 20 | 25,00           |                  |
| Заглушка для профильной трубы | 40 x 25 | 14,58           |                  |
| Заглушка для профильной трубы | 40 x 40 | 53,00           |                  |
| Заглушка для профильной трубы | 50 x 25 | 18,85           |                  |
| Заглушка для профильной трубы | 50 x 50 | 31,05           |                  |
| Заглушка для профильной трубы | 60 x 30 | 69,00           |                  |
| Заглушка для профильной трубы | 60 x 40 | 42,00           |                  |
| Заглушка для профильной трубы | 60 x 60 | 33,30           |                  |
| Заглушка для профильной трубы | 80 x 40 | 28,56           |                  |
| Заглушка для профильной трубы | 80 x 60 | 47,40           |                  |
| Заглушка для профильной трубы | 80 x 80 | 90,00           |                  |



## ПРАЙС-ЛИСТ

### МЕТАЛЛОПРОКАТ

| Наименование      | Размер                 | Цена (руб./м.п.) | Цена без скидки* |
|-------------------|------------------------|------------------|------------------|
| Труба круглая d15 | 2,8 x 6000 мм          | 109              |                  |
| Труба круглая d25 | 2,8 x 6000 мм          | 184              |                  |
| Труба круглая d32 | 2,8 x 6000 мм          | 237              |                  |
| Труба круглая d40 | 3 x 6000 мм            | 289              |                  |
| Труба круглая d57 | 3,5 x 12000 мм         | 401              |                  |
| Труба круглая d76 | 3,5 x 12000 мм         | 543              |                  |
| Уголок            | 25 x 25 x 3 x 6000 мм  | 127              |                  |
| Уголок            | 32 x 32 x 3 x 6000 мм  | 153              |                  |
| Уголок            | 40 x 40 x 3 x 12000 мм | 178              |                  |
| Уголок            | 50 x 50 x 4 x 12000 мм | 283              |                  |
| Уголок            | 63 x 63 x 5 x 12000 мм | 441              |                  |
| Уголок            | 75 x 75 x 5 x 12000 мм | 558              |                  |
| Квадрат           | 10 x 10 x 6000 мм      | 77               |                  |
| Квадрат           | 12 x 12 x 6000 мм      | 110              |                  |
| Арматура А-500    | 8 x 6000 мм            | 36               |                  |
| Арматура А-500    | 10 x 5850 мм           | 54               |                  |
| Арматура А-500    | 12 x 11700 мм          | 77               |                  |
| Швеллер 6,5У      | 12000 мм               | 624              |                  |
| Швеллер 8У        | 12000 мм               | 756              |                  |
| Швеллер 10        | 12000 мм               | 1 005            |                  |
| Швеллер 12У       | 12000 мм               | 1 137            |                  |
| Швеллер 14У       | 12000 мм               | 1 421            |                  |
| Катанка           | 6 x 6000 мм            | 24               |                  |
| Катанка           | 6,5 x 6000 мм          | 24               |                  |
| Катанка           | 8 x 6000 мм            | 35               |                  |
| Полоса            | 4 x 20 x 6000 мм       | 71               |                  |
| Полоса            | 4 x 25 x 6000 мм       | 89               |                  |
| Полоса            | 4 x 40 x 6000 мм       | 130              |                  |
| Полоса            | 4 x 50 x 6000 мм       | 162              |                  |

### МЕТАЛЛОПРОКАТ «ЛИСТ», «СЕТКА», «ВЫСЕЧКА ПОЛОСА», «ПРОВОЛОКА»

| Наименование   | Размер                           | Цена (руб./шт.) | Цена без скидки* |
|----------------|----------------------------------|-----------------|------------------|
| Лист           | 1,0 x 1250 x 2500 мм             | 3 010           |                  |
| Лист           | 1,5 x 1250 x 2500 мм             | 4 571           |                  |
| Лист           | 2,0 x 1000 x 2000 мм             | 3 280           |                  |
| Лист           | 2,0 x 1250 x 2500 мм             | 5 223           |                  |
| Лист           | 3,0 x 1250 x 2500 мм             | 7 624           |                  |
| Сетка          | 3,0 x 100 x 100 x 2000 x 3000 мм | 538             |                  |
| Сетка          | 3,0 x 150 x 150 x 2000 x 3000 мм | 344             |                  |
| Сетка          | 4,0 x 100 x 100 x 2000 x 3000 мм | 1 016           |                  |
| Сетка          | 4,0 x 150 x 150 x 2000 x 3000 мм | 647             |                  |
| Высечка полоса | 3,2 x 123 x 2000 мм              | 312             |                  |
| Высечка полоса | 1,5 x 210 x 2000 мм              | 312             |                  |
| Высечка полоса | 3,0 x 240 x 2000 мм              | 382             |                  |
| Проволока      | 1,2 (1 шт по 2 кг)               | 874             |                  |



### САМОРЕЗЫ ПО ДЕРЕВУ

| Наименование                      | Размер      | Покрытие     | Цена (руб./шт.) Цена без скидки* |
|-----------------------------------|-------------|--------------|----------------------------------|
| Саморез кровельный OD (по дереву) | 4,8 x 28/29 | оцинкованный | 2,40                             |
| Саморез кровельный OD (по дереву) | 4,8 x 28/29 | окрашенный   | 2,40                             |
| Саморез кровельный OD (по дереву) | 4,8 x 38/35 | оцинкованный | 2,60                             |
| Саморез кровельный OD (по дереву) | 4,8 x 38/35 | окрашенный   | 3,00                             |
| Саморез кровельный OD (по дереву) | 4,8 x 50/51 | оцинкованный | 5,40                             |
| Саморез кровельный OD (по дереву) | 4,8 x 50/51 | окрашенный   | 6,00                             |
| Саморез кровельный OD (по дереву) | 4,8 x 70    | оцинкованный | 4,80                             |
| Саморез кровельный OD (по дереву) | 4,8 x 70    | окрашенный   | 7,20                             |

### САМОРЕЗЫ ПО МЕТАЛЛУ

| Наименование                       | Размер             | Покрытие     | Цена (руб./шт.) Цена без скидки* |
|------------------------------------|--------------------|--------------|----------------------------------|
| Саморез кровельный ОС (по металлу) | 5,5 x 19           | оцинкованный | 2,20                             |
| Саморез кровельный ОС (по металлу) | 5,5 x 19           | окрашенный   | 3,00                             |
| Саморез кровельный ОС (по металлу) | 5,5 x 25           | оцинкованный | 2,50                             |
| Саморез кровельный ОС (по металлу) | 5,5 x 25           | окрашенный   | 3,00                             |
| Саморез кровельный ОС (по металлу) | 5,5 x 32           | оцинкованный | 4,20                             |
| Саморез кровельный ОС (по металлу) | 5,5 x 35           | окрашенный   | 7,20                             |
| Саморез кровельный ОС (по металлу) | 5,5 x 38           | оцинкованный | 6,00                             |
| Саморез кровельный ОС (по металлу) | 5,5 x 38 (св.12мм) | оцинкованный | 6,90                             |
| Саморез кровельный ОС (по металлу) | 5,5 x 50 (51)      | оцинкованный | 6,60                             |
| Саморез кровельный ОС (по металлу) | 5,5 x 76           | оцинкованный | 9,60                             |
| Саморез кровельный ОС (по металлу) | 6,3 x 32           | оцинкованный | 4,20                             |
| Саморез кровельный ОС (по металлу) | 6,3 x 38           | оцинкованный | 4,80                             |

### САМОРЕЗЫ ДЛЯ СЭДВИЧ-ПАНЕЛЕЙ

| Наименование       | Размер        | Покрытие     | Цена (руб./шт.) Цена без скидки* |
|--------------------|---------------|--------------|----------------------------------|
| Саморез ON Русперт | 6,3 x 120     | оцинкованный | 21                               |
| Саморез ON Русперт | 6,3 x 130     | оцинкованный | 18                               |
| Саморез ON Русперт | 6,3 x 140     | оцинкованный | 26                               |
| Саморез ON Русперт | 6,3 x 210     | оцинкованный | 55                               |
| Саморез ON бур Pro | 6,3/5,5 x 105 | оцинкованный | 32                               |
| Саморез ON бур Pro | 6,3/5,5 x 160 | оцинкованный | 70                               |
| Саморез ON бур Pro | 6,3/5,5 x 190 | оцинкованный | 88                               |
| Саморез ON бур Pro | 6,3/5,5 x 205 | оцинкованный | 84                               |

Выполняется ДОСТАВКА ПО КРАСНОДАРУ и краю. А также все виды строительно-монтажных работ.





### УТЕПЛИТЕЛЬ ROCKWOOL

| Наименование                    | Ед.измерения                               | Размер (мм)      | Цена (руб./упак.) | Цена без скидки* |
|---------------------------------|--|------------------|-------------------|------------------|
| ROCKWOOL СКАНДИК (12 плит)      | 5,76 м <sup>2</sup> (0,288м <sup>3</sup> ) | 800 х 600 х 50   | 1 614             |                  |
| ROCKWOOL СКАНДИК (6 плит)       | 2,88 м <sup>2</sup> (0,288м <sup>3</sup> ) | 800 х 600 х 100  | 1 553             |                  |
| ROCKWOOL СКАНДИК (5 плит)       | 3,6 м <sup>2</sup> (0,54м <sup>3</sup> )   | 1200 х 600 х 150 | 2 955             |                  |
| ROCKWOOL Acoustic (10 плит)     | 6 м <sup>2</sup> (0,3м <sup>3</sup> )      | 1000 х 600 х 50  | 3 184             |                  |
| ROCKWOOL Acoustic ПРО (12 плит) | 7,2 м <sup>2</sup> (0,1944м <sup>3</sup> ) | 1000 х 600 х 27  | 3 007             |                  |
| ROCKWOOL САУНА (8 плит)         | 4,8 м <sup>2</sup> (0,24м <sup>3</sup> )   | 1000 х 600 х 50  | 3 299             |                  |
| ROCKWOOL ФЛООР (8 плит)         | 4,8 м <sup>2</sup> (0,12м <sup>3</sup> )   | 1000 х 600 х 25  | 2 819             |                  |
| ROCKWOOL РОКФАСАД (4 плиты)     | 2,4 м <sup>2</sup> (0,12м <sup>3</sup> )   | 1000 х 600 х 50  | 2 610             |                  |

### УТЕПЛИТЕЛЬ ISOROC

| Наименование        | Ед.измерения                             | Размер (мм)      | Цена (руб./упак.) | Цена без скидки* |
|---------------------|--|------------------|-------------------|------------------|
| ISOROC 40 (8 плит)  | 4,8 м <sup>2</sup> (0,24м <sup>3</sup> ) | 1000 х 600 х 50  | 1 476             |                  |
| ISOROC 40 (4 плит)  | 2,4 м <sup>2</sup> (0,24м <sup>3</sup> ) | 1000 х 600 х 100 | 1 476             |                  |
| ISOROC 50 (8 плит)  | 4,8 м <sup>2</sup> (0,24м <sup>3</sup> ) | 1000 х 600 х 50  | 1 704             |                  |
| ISOROC 50 (4 плиты) | 2,4 м <sup>2</sup> (0,24м <sup>3</sup> ) | 1000 х 600 х 100 | 1 704             |                  |
| ISOROC ПП- 80       | 3,6 м <sup>2</sup> (0,2м <sup>3</sup> )  | 1000 х 500 х 50  | 2 741             |                  |

### УТЕПЛИТЕЛЬ ISOBOX

| Наименование    | Ед.измерения                               | Размер (мм)      | Цена (руб./упак.) | Цена без скидки* |
|-----------------|--|------------------|-------------------|------------------|
| ISOBOX (8 плит) | 5,76 м <sup>2</sup> (0,288м <sup>3</sup> ) | 1200 х 600 х 50  | 1 550             |                  |
| ISOBOX (6 плит) | 4,32 м <sup>2</sup> (0,432м <sup>3</sup> ) | 1200 х 600 х 100 | 2 325             |                  |

### УТЕПЛИТЕЛЬ URSA И KNAUF

| Наименование                             | Ед.измерения                                | Размер (мм)       | Цена (руб./упак.) | Цена без скидки* |
|--|---|-------------------|-------------------|------------------|
| URSA TERRA PN34/ПРО/ (8 плит)            | 4,88 м <sup>2</sup> (0,305 м <sup>3</sup> ) | 1000 х 610 х 50   | 1 144             |                  |
| URSA TERRA QN 35 Скатная крыша (1 рулон) | 4,68 м <sup>2</sup> (0,702 м <sup>3</sup> ) | 3900 х 1200 х 150 | 3 003             |                  |
| URSA ЛАЙТ (2 рулона)                     | 15 м <sup>2</sup> (0,75 м <sup>3</sup> )    | 6250 х 1200 х 50  | 1 995             |                  |
| KNAUF Tisma (Рулон) TR 043 Aquastatic    | 19,9 м <sup>2</sup> (1,0 м <sup>3</sup> )   | 8300 х 1200 х 50  | 2 737             |                  |

### УТЕПЛИТЕЛЬ ТЕРМОПЛИТА LOGICPIR

| Наименование                  | Ед.измерения        | Размер (мм)     | Цена (руб./упак.) | Цена без скидки* |
|-------------------------------|---------------------|-----------------|-------------------|------------------|
| Термоплита LOGICPIR Ф/Ф 20    | 8,64 м <sup>2</sup> | 1200 х 600 х 20 | 875               |                  |
| Термоплита LOGICPIR Ф/Ф 30    | 5,76 м <sup>2</sup> | 1200 х 600 х 30 | 1 112             |                  |
| Термоплита LOGICPIR Ф/Ф 50    | 3,6 м <sup>2</sup>  | 1200 х 600 х 50 | 1 544             |                  |
| Термоплита LOGICPIR L БАНЯ 30 | 5,61 м <sup>2</sup> | 1200 х 600 х 30 | 1 112             |                  |
| Термоплита LOGICPIR L БАНЯ 40 | 4,12 м <sup>2</sup> | 1200 х 600 х 40 | 1 316             |                  |

### УТЕПЛИТЕЛЬ ПЕНОПОЛИСТЕРОЛ

| Наименование                | Ед.измерения                                 | Размер           | Цена (руб./за 1 плиту) | Цена без скидки* |
|-----------------------------|--|------------------|------------------------|------------------|
| Пеноплэкс Комфорт (20 плит) | 13,86 м <sup>2</sup> (0,278 м <sup>3</sup> ) | 1185 х 585 х 20  | 165                    |                  |
| Пеноплэкс Комфорт (13 плит) | 9,01 м <sup>2</sup> (0,270 м <sup>3</sup> )  | 1185 х 585 х 30  | 240                    |                  |
| Пеноплэкс Комфорт (9 плит)  | 6,23 м <sup>2</sup> (0,249 м <sup>3</sup> )  | 1185 х 585 х 40  | 321                    |                  |
| Пеноплэкс Комфорт (7 плит)  | 4,85 м <sup>2</sup> (0,243 м <sup>3</sup> )  | 1185 х 585 х 50  | 387                    |                  |
| Пеноплэкс Комфорт (4 плит)  | 2,77 м <sup>2</sup> (0,277 м <sup>3</sup> )  | 1185 х 585 х 100 | 797                    |                  |
| Техноплекс (20 плит)        | 14,4 м <sup>2</sup> (0,288 м <sup>3</sup> )  | 1180 х 580 х 20  | 168                    |                  |
| Техноплекс (13 плит)        | 8,89 м <sup>2</sup> (0,266 м <sup>3</sup> )  | 1180 х 580 х 30  | 246                    |                  |
| Техноплекс (10 плит)        | 6,84 м <sup>2</sup> (0,273 м <sup>3</sup> )  | 1180 х 580 х 40  | 321                    |                  |
| Техноплекс (8 плит)         | 5,47 м <sup>2</sup> (0,273 м <sup>3</sup> )  | 1180 х 580 х 50  | 385                    |                  |
| Техноплекс (4 плиты)        | 2,73 м <sup>2</sup> (0,273 м <sup>3</sup> )  | 1180 х 580 х 100 | 758                    |                  |



## ПРАЙС-ЛИСТ

### ГИДРО-ПАРОИЗОЛЯЦИЯ ИЗОСПАН

| Наименование  | Ед.измерения      | Размер (мм)    | Цена (руб./упак.)<br>Цена без скидки* |
|---|-------------------|----------------|---------------------------------------|
| Изоспан D-90 (гидро-пароизоляция)                       | 15 м <sup>2</sup> | 1,6 х 21,87 м  | 795                                   |
| Изоспан D-90 FIX (гидро-пароизоляция с клейкой лентой)  | 35 м <sup>2</sup> | 1,6 х 43,75 м  | 1 848                                 |
| Изоспан D-90 FIX (гидро-пароизоляция с клейкой лентой)  | 70 м <sup>2</sup> | 1,6 х 21,87 м  | 3 521                                 |
| Изоспан D-100 FIX (гидро-пароизоляция с клейкой лентой) | 35 м <sup>2</sup> | 1,6 х 43,75 м  | 2 125                                 |
| Изоспан А (ветро-влагозащитная мембрана)                | 70 м <sup>2</sup> | 1,6 х 9,37 м   | 4 046                                 |
| Изоспан А (ветро-влагозащитная мембрана)                | 35 м <sup>2</sup> | 1,6 х 21,87 м  | 2 090                                 |
| Изоспан AQ proff (гидро-ветрозащит. мембр.)             | 70 м <sup>2</sup> | 1,6 х 43,75 м  | 4 067                                 |
| Изоспан AQ proff (гидро- ветрозащит. мембр.)            | 35 м <sup>2</sup> | 1,6 х 43,75 м  | 5 250                                 |
| Изоспан В   | 70 м <sup>2</sup> | 1,6 х 9,37 м   | 10 031                                |
| Изоспан В FIX (с клейкой лентой)                        | 15 м <sup>2</sup> | 1,6 х 21,87 м  | 645                                   |
| Изоспан В FIX (с клейкой лентой)                        | 35 м <sup>2</sup> | 1,6 х 43,75 м  | 1 603                                 |
| Изоспан С (гидро-пароизоляция)                          | 70 м <sup>2</sup> | 1,6 х 21,87 м  | 2 975                                 |
| Изоспан DM proff  | 70 м <sup>2</sup> | 1,6 х 43,75 м  | 4 158                                 |
| Изоспан D-100 FIX (с клейкой лентой)                    | 70 м <sup>2</sup> | 1,6 х 43,75 м  | 5 929                                 |
| Изоспан Р-200   | 75 м <sup>2</sup> | 1,6 х 50 м     | 6 000                                 |
| Изоспан FB для саун (отраж. гидро-пароизол)             | 35 м <sup>2</sup> | 1,2 х 29,16 м  | 2 884                                 |
| Изоспан FD proff (отраж. гидро-пароизоляция)            | 35 м <sup>2</sup> | 1,2 х 29,16 м  | 4 130                                 |
| Изоспан FD proff (отраж. гидро-пароизоляция)            | 70 м <sup>2</sup> | 1,2 х 58,3 м   | 7 959                                 |
| Изоспан FS (отраж. гидро-пароизоляция)                  | 35 м <sup>2</sup> | 1,2 х 29,16 м  | 2 940                                 |
| Изоспан FS (отраж. гидро-пароизоляция)                  | 70 м <sup>2</sup> | 1,2 х 58,3 м   | 5 600                                 |
| Изоспан RS/RS proff с армирующей сеткой                 | 35 м <sup>2</sup> | 1,6 х 43,75 м  | 2 170                                 |
| Изоспан RS/RS proff с армирующей сеткой                 | 70 м <sup>2</sup> | 1,6 х 43,75 м  | 4 144                                 |
| Изоспан FL proff (усилен.скотч лента)                   |                   | 50мм х 25 м/п  | 815                                   |
| Изоспан FL (скотч лента)                                |                   | 50мм х 50 м/п  | 330                                   |
| Изоспан KL+(суперклеякая двухсторонняя лента)           |                   | 30мм х 50м/п   | 1 275                                 |
| Изоспан ML proff (усилен.односторонняя лента)           |                   | 50мм х 25 м/п  | 1 995                                 |
| Изоспан SL (соединительная лента)                       | 2 шт/упак.        | 15мм х 22,5м/п | 575                                   |
| Изоспан PL (клеякая односторонняя лента)                |                   | 50мм х 25 м/п  | 990                                   |

### ГИДРО-ПАРОИЗОЛЯЦИЯ ОНДУТИС

|  |                   |               |       |
|--|-------------------|---------------|-------|
| Ондути Smart D (гидро-пароизоляция с клейкой лентой) | 70 м <sup>2</sup> | 1,5 х 46,6 м  | 3 175 |
| Ондути Smart D (гидро-пароизоляция с клейкой лентой) | 30 м <sup>2</sup> | 1,5 х 20 м    | 1 411 |
| Ондути Smart B (гидро-пароизоляция с клейкой лентой) | 70 м <sup>2</sup> | 1,5 х 46,6 м  | 2 293 |
| Ондути Basic B 50м2 (пароизоляция)                   | 50 м <sup>2</sup> | 1,6 х 31,25 м | 700   |
| Ондути Basic D 50м2 (гидроизоляция)                  | 50 м <sup>2</sup> | 1,6 х 31,25 м | 1 414 |
| Ондути Smart AM 70 м2 мембрана супердиффузионная     | 70 м <sup>2</sup> | 1,5 х 46,6 мм | 4 674 |
| Ондути Drainage150 (геотекстильная)                  | 50 м <sup>2</sup> | 2,0 х 25 мм   | 3 255 |
| Ондути BL (лента двусторонняя)                       |                   | 15мм х 25 м/п | 347   |
| Ондути Double Scotch (лента двусторонняя)            |                   | 38мм х 50 м/п | 1 134 |
| Ондути Fix Tape (лента односторонняя)                |                   | 50мм х 50 м/п | 999   |

### ПЛЕНКА «КРОВЕЛЬНОГО ЦЕНТРА»

|  |                   |              |       |
|--|-------------------|--------------|-------|
| 80 PROFF CLASSIC (гидро-ветрозащитная мембрана)  | 35 м <sup>2</sup> | 1,5 х 23,3 м | 1 936 |
| 80 PROFF CLASSIC (гидро-ветрозащитная мембрана)  | 70 м <sup>2</sup> | 1,5 х 46,6 м | 3 616 |
| 95 PROFF CLASSIC (гидро-ветрозащитная мембрана)  | 35 м <sup>2</sup> | 1,5 х 23,3 м | 2 224 |
| 95 PROFF CLASSIC (гидро-ветрозащитная мембрана)  | 70 м <sup>2</sup> | 1,5 х 46,6 м | 4 144 |
| 140 PROFF CLASSIC (гидро-ветрозащитная мембрана) | 35 м <sup>2</sup> | 1,5 х 23,3 м | 3 344 |
| 140 PROFF CLASSIC (гидро-ветрозащитная мембрана) | 70 м <sup>2</sup> | 1,5 х 46,6 м | 6 416 |
| КЦ D96 PREMIUM (гидроизоляция)                   | 75 м <sup>2</sup> | 1,5 х 50 м   | 2 562 |

### ЭКОПЛЕНКА

|                                       |                   |             |       |
|---------------------------------------|-------------------|-------------|-------|
| Пленка NANOFLEX D (гидропароизоляция) | 35 м <sup>2</sup> | 1,5 х 23,3  | 1 111 |
| Пленка NANOFLEX D (гидропароизоляция) | 70 м <sup>2</sup> | 1,5 х 46,6  | 2 114 |
| Пленка NANOFLEX B (пароизоляция)      | 70 м <sup>2</sup> | 1,6 х 43,75 | 1 250 |

### TEGOLA

|   |                   |               |       |
|---|-------------------|---------------|-------|
| Мембрана диффузионная TEGOLA DIFBAR 95  | 75 м <sup>2</sup> | 1,5 х 50 м    | 6 615 |
| Мембрана диффузионная TEGOLA Алют Актив | 75 м <sup>2</sup> | 1,5 х 50 м    | 7 644 |
| Мембрана диффузионная TEGOLA ISOSTAD    | 40 м <sup>2</sup> | 2,0 х 20 м    | 6 608 |
| Мембрана диффузионная TEGOLA ISOSTAD MC | 40 м <sup>2</sup> | 2,0 х 20 м    | 6 272 |
| Полибар С -мембрана пароизоляционная    | 70 м <sup>2</sup> | 1,6 х 43,75 м | 3 161 |



### УПЛОТНИТЕЛИ И ЛЕНТЫ

| Наименование                                | Размер (мм)         | Цена (руб./упак.)<br>Цена без скидки* |
|---|---------------------|---------------------------------------|
| Уплотнитель Монтеррей нижний/верхний        | 1100 мм             | 32                                    |
| Уплотнитель МП-20 нижний/верхний            | 1100 мм             | 29                                    |
| Уплотнитель НС-21                           | 1000 мм             | 29                                    |
| Уплотнитель Н-35 универсальный              | 1000 мм             | 33                                    |
| Уплотнитель Н-38 верхний/нижний             | 1000 мм             | 53                                    |
| Уплотнитель Н-60 нижний/верхний             | 845 мм              | 55                                    |
| Уплотнитель Н-75 нижний/верхний             | 750 мм              | 64                                    |
| Уплотнитель универсальный самокл.           | 20 мм x 40 мм x 2 м | 102                                   |
| Уплотнитель универсальный самокл.           | 20 мм x 40 мм x 2 м | 114                                   |
| Уплотнит.кров.сандвич панель верх/нижн НП32 | 1000 мм             | 35                                    |
| Лента коньковая вент. VENLE СТАНДАРТ        | 23 см x 5 м         | 1 105                                 |
| Лента коньковая вент. VENLE СТАНДАРТ        | 29 см x 5 м         | 1 241                                 |
| Гермлента NICOBAND самокл. коричневый       | 7,5 см x 3 м        | 417                                   |
| Гермлента NICOBAND самокл. серебро          | 7,5 см x 3 м        | 392                                   |
| Гермлента NICOBAND самокл. коричневый       | 10 см x 10 м        | 1 000                                 |
| Гермлента NICOBAND самокл. серебро          | 10 см x 10 м        | 940                                   |
| Гермлента NICOBAND самокл. коричневый       | 15 см x 10 м        | 1 463                                 |
| Гермлента NICOBAND самокл. серебро          | 15 см x 10 м        | 1 379                                 |
| Лента карнизная ПВХ                         | 10 см x 5 м         | 431                                   |
| Лента линотерм Дихтунсбанд                  | 3 мм x 30 мм x 20 м | 184                                   |
| Лента линотерм Дихтунсбанд                  | 3 мм x 30 мм x 30 м | 275                                   |
| Лента линотерм Дихтунсбанд                  | 3 мм x 50 мм x 30 м | 405                                   |

### ТЕРРАСНАЯ ДОСКА DECKING

| Наименование                    | Размер (мм)     | Цена (руб./упак.)<br>Цена без скидки* |
|---------------------------------|-----------------|---------------------------------------|
| Террасная доска Decking Country | 150 x 24 x 3000 | 1 974                                 |
| Кляймер монтажный Unodeck       | -               | 32                                    |
| Кляймер стартовый PRODPK        | -               | 41                                    |
| Лага алюминиевая UnoDeck        | 40 x 20 x 4000  | 3 303                                 |
| Лага алюминиевая UnoDeck        | 40 x 43 x 4000  | 5 139                                 |
| Уголок ДПК Unodeck              | 50 x 50 x 3000  | 1 433                                 |



## СТРОПИЛЬНАЯ СИСТЕМА

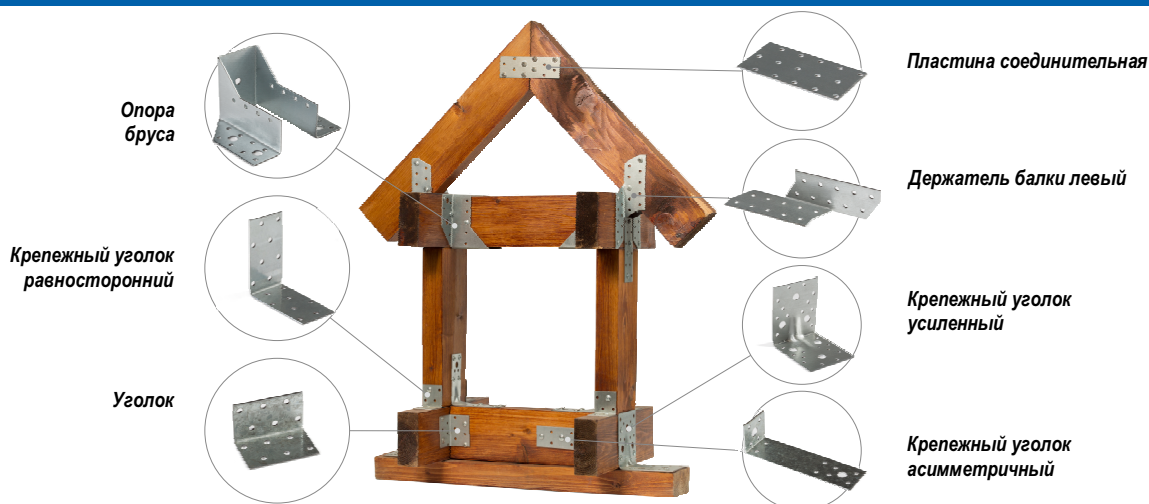

## ПЕРФОРИРОВАННЫЙ КРЕПЕЖ

| Наименование                    | Размер               | Цена (руб./шт.) без скидки* |
|---------------------------------|----------------------|-----------------------------|
| Крепежный уголок равносторонний | 40 x 40 x 40 x 2,0   | 9                           |
| Крепежный уголок равносторонний | 40 x 40 x 60 x 2,0   | 31                          |
| Крепежный уголок равносторонний | 80 x 80 x 40 x 2,0   | 19                          |
| Крепежный уголок равносторонний | 80 x 80 x 80 x 2,0   | 34                          |
| Крепежный уголок усиленный      | 105 x 105 x 90 x 2,0 | 51                          |
| Крепежный уголок усиленный      | 90 x 90 x 40 x 2,0   | 43                          |
| Крепежный уголок усиленный      | 90 x 90 x 65 x 2,0   | 46                          |
| Держатель балки левый           | 40 x 170 x 40        | 33                          |
| Держатель балки правый          | 40 x 170 x 40        | 24                          |
| Крепежный уголок                | 105 x 105 x 90 x 2,0 | 42                          |
| Крепежный уголок                | 90 x 90 x 40 x 2,0   | 24                          |
| Крепежный уголок                | 90 x 90 x 65 x 2,0   | 25                          |
| Опора бруса раскрытая           | 76 x 105 x 51        | 73                          |
| Опора бруса раскрытая           | 76 x 107 x 50        | 73                          |
| Опора бруса раскрытая           | 76 x 140 x 100       | 101                         |
| Опора бруса раскрытая           | 76 x 140 x 50        | 82                          |
| Пластина гвоздевая              | 96 x 150 x 1,2 x 1,4 | 47                          |
| Пластина соединительная         | 40 x 120 x 2,0       | 12                          |

## ГЕРМЕТИКИ, КЛЕЙ, ПЕНА

|   |        |     |
|---|--------|-----|
| Герметик FOME FLEX Bitumen битумный (черный)          | 300 мл | 755 |
| Герметик FOME FLEX Aquastop каучуковый (прозрачный)   | 300 мл | 765 |
| Герметик Formula RX (антрацит)                        | 280 мл | 702 |
| Герметик Formula RX (коричневый)                      | 280 мл | 723 |
| Герметик Formula RX (прозрачный)                      | 280 мл | 673 |
| Герметик KORALL силиконовый нейтрал (прозрачный)      | 280 мл | 289 |
| Герметик ТЕХНОНИКОЛЬ универс.силикон (бесцвет)        | 280 мл | 386 |
| Герметик iRFix PU-740 однокомпонентн.полиурет (серый) | 600 мл | 712 |
| Герметик iRFix силиконов.нейтр. (прозрачный, черный)  | 600 мл | 638 |
| Клей iRFix GLUE для пенополистерола                   | 750 мл | 678 |
| Клей-герметик iRFix MS-FIX (прозрачный)               | 310 мл | 689 |
| Клей-пена iRFix универсальная 60 секунд               | 310 мл | 731 |
| Клей POINT 96 вместо гвоздей (кристально-прозрачн)    | 280 мл | 768 |
| Пена монтажная проф. iRFix 70 ЗИМНЯЯ, ЛЕТНЯЯ          | 880 мл | 605 |
| Пена монтажная проф. iRFix ОПТИМА 65 ЗИМНЯЯ, ЛЕТНЯЯ   | 880 мл | 576 |
| Корректор для устранения царапин                      | 12 мл  | 425 |

Выполняется ДОСТАВКА ПО КРАСНОДАРУ и краю. А также все виды строительно-монтажных работ.



## ПРАЙС-ЛИСТ

### ПОЛИКАРБОНАТ СОТОВЫЙ SELLEX Размер листа 2100x6000мм, 2100x12000мм

| Наименование              | Толщина (мм) | Вес, кг/м <sup>2</sup> | Цена за лист/ Цена без скидки* |
|---------------------------|--------------|------------------------|--------------------------------|
| SELLEX Matador прозрачный | 3,5          | -                      | 3 098                          |
| SELLEX прозрачный         | 4            | 0,8                    | 13 005                         |
| SELLEX Comfort прозрачный | 4            | 0,56                   | 9 090                          |
| SELLEX цветной            | 4            | 0,8                    | 13 920                         |
| SELLEX Comfort цветной    | 4            | 0,56                   | 9 750                          |
| SELLEX прозрачный         | 6            | 1,3                    | 19 920                         |
| SELLEX Comfort прозрачный | 6            | 1,1                    | 16 590                         |
| SELLEX цветной            | 6            | 1,3                    | 21 315                         |
| SELLEX Comfort цветной    | 6            | 1,1                    | 17 745                         |
| SELLEX прозрачный         | 8            | 1,5                    | 22 800                         |
| SELLEX Comfort прозрачный | 8            | 1,35                   | 19 965                         |
| SELLEX цветной            | 8            | 1,5                    | 24 390                         |
| SELLEX Comfort цветной    | 8            | 1,35                   | 21 360                         |
| SELLEX прозрачный         | 10           | 1,7                    | 25 725                         |
| SELLEX Comfort прозрачный | 10           | 1,55                   | 23 235                         |
| SELLEX цветной            | 10           | 1,7                    | 27 525                         |
| SELLEX Comfort цветной    | 10           | 1,55                   | 24 855                         |

### ПОЛИКАРБОНАТ СОТОВЫЙ POLYGAL Размер листа 2100x12000мм

|                                       |    |         |        |
|---------------------------------------|----|---------|--------|
| Поликарбонат КОЛИБРИ прозрачный       | 6  | -       | 15 029 |
| Поликарбонат КОЛИБРИ цветной          | 6  | -       | 15 781 |
| Поликарбонат КОЛИБРИ прозрачный       | 8  | -       | 18 792 |
| Поликарбонат КОЛИБРИ цветной          | 8  | -       | 19 732 |
| Поликарбонат КОЛИБРИ прозрачный       | 10 | -       | 20 047 |
| Поликарбонат КОЛИБРИ цветной          | 10 | -       | 21 049 |
| Поликарбонат усиленный прозрачный     | 4  | 0,725кг | 12 897 |
| Поликарбонат усиленный прозрачный     | 6  | 1,2кг   | 19 708 |
| Поликарбонат КОЛИБРИ SMART прозрачный | 4  | -       | 9 687  |
| Поликарбонат ПРАКТИЧНЫЙ цветной       | 10 | -       | 24 003 |

### ПОЛИКАРБОНАТ МОНОЛИТНЫЙ POLYGAL

|  |   |                |        |
|--|---|----------------|--------|
| Поликарбонат монолитный КОЛИБРИ бронза     | 2 | 2050 x 3050 мм | 9 582  |
| Поликарбонат монолитный КОЛИБРИ прозрачный | 2 | 2050 x 3050 мм | 8 711  |
| Поликарбонат монолитный КОЛИБРИ бронза     | 3 | 2050 x 3050 мм | 14 010 |
| Поликарбонат монолитный КОЛИБРИ прозрачный | 3 | 2050 x 3050 мм | 12 737 |
| Поликарбонат монолитный КОЛИБРИ бронза     | 4 | 2050 x 3050 мм | 18 680 |
| Поликарбонат монолитный КОЛИБРИ прозрачный | 4 | 2050 x 3050 мм | 16 982 |
| Поликарбонат монолитный КОЛИБРИ бронза     | 6 | 2050 x 3050 мм | 28 021 |
| Поликарбонат монолитный КОЛИБРИ прозрачный | 6 | 2050 x 3050 мм | 25 473 |
| Поликарбонат монолитный КОЛИБРИ прозрачный | 8 | 2050 x 3050 мм | 33 964 |
| Поликарбонат монолитный КОЛИБРИ бронза     | 8 | 2050 x 3050 мм | 37 360 |
| Профиль Ад 40-7 мм алю.бецветн.универс     | - | 6000 мм        | 1 491  |
| Уплотнитель АН10 (к профилю Ад 40-7мм)     | - | -              | 45     |

### ДОБОРНЫЕ ЭЛЕМЕНТЫ К ПОЛИКАРБОНАТУ

| Наименование                                | Толщина (мм) | Размер, мм | Цена (руб./шт.) Цена без скидки* |
|---|--------------|------------|----------------------------------|
| Профиль соединительный молочный             | 4-6 мм       | 6000 мм    | 573                              |
| Профиль соединительный молочный             | 8 мм         | 6000 мм    | 651                              |
| Профиль соединительный молочный             | 10 мм        | 6000 мм    | 904                              |
| Профиль соединительный / разъемный молочный | 6-10 мм      | 6000 мм    | 2 537                            |
| Профиль торцевой молочный                   | 4 мм         | 2100 мм    | 108                              |
| Профиль торцевой молочный                   | 6 мм         | 2100 мм    | 121                              |
| Профиль торцевой молочный                   | 8 мм         | 2100 мм    | 134                              |
| Профиль торцевой молочный                   | 10 мм        | 2100 мм    | 161                              |
| Шайба алю. с резиновой прокладкой серая     | -            | 7 x 25 мм  | 9                                |

На другие цвета цену уточняйте в программе



## ПАнельные Ограждения MEDIUM

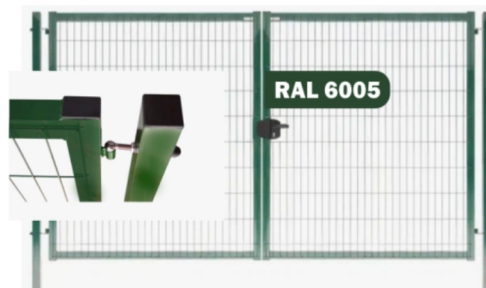

| Наименование                             | Размер                    | Цена (руб./шт.)<br>Цена без скидки* |
|--|---------------------------|-------------------------------------|
| Панель Medium стандарт RAL 6005          | 1,03 x 2,5 м              | 1 238                               |
| Панель Medium стандарт RAL 6005          | 1,53 x 2,5 м              | 1 686                               |
| Панель Medium стандарт RAL 6005          | 1,73 x 2,5 м              | 1 785                               |
| Панель Medium стандарт RAL 6005          | 2,03 x 2,5 м              | 2 059                               |
| Панель Medium RAL 6005                   | 1,53 x 2,5 м толщина 4мм  | 2 307                               |
| Панель Medium RAL 6005                   | 1,73 x 2,5 м толщина 4мм  | 2 518                               |
| Панель Medium RAL 6005                   | 2,03 x 2,5 м толщина 4мм  | 2 982                               |
| Панель КРД RAL 6005                      | 1,53 x 2,5 м толщина 4мм  | 2 376                               |
| Панель КРД RAL 6005                      | 1,73 x 2,53 м толщина 4мм | 2 641                               |
| Панель КРД RAL 6005                      | 1,73 x 2,53 м стандарт    | 1 670                               |
| Панель КРД V4 стандарт RAL 6005          | 2,03 x 2,5 м              | 1 958                               |
| Ворота Medium RAL 6005                   | 1,53 x 4,0 м              | 42 504                              |
| Калитка Medium RAL 6005                  | 1,53 x 1,0 м              | 17 402                              |
| Калитка Medium RAL 6005                  | 1,73 x 1,0 м              | 18 705                              |
| Калитка Medium RAL 6005                  | 1,43 x 1,0 м              | 20 876                              |
| Крепление набор (с саморезом) RAL 6005   |                           | 72                                  |
| Крепление хомут средний RAL 6005         | 60 x 40 мм                | 165                                 |
| Столб НА ФЛАНЦЕ (150 x 150 x 6) RAL 6005 | 60 x 40 x 2000 x 1,7 мм   | 1 942                               |
| Столб проф. RAL 6005 без отверстий       | 60 x 40 x 2200 x 1,7 мм   | 1 385                               |
| Столб НА ФЛАНЦЕ (150 x 150 x 6) RAL 6005 | 60 x 40 x 2500 x 1,7 мм   | 2 046                               |
| Столб проф. RAL 6005 без отверстий       | 60 x 40 x 2500 x 1,7 мм   | 1 568                               |
| Панель Medium стандарт RAL 8017          | 1,53 x 2,5 мм             | 1 721                               |
| Панель Medium стандарт RAL 8017          | 1,73 x 2,5 мм             | 1 855                               |
| Панель Medium стандарт RAL 8017          | 2,03 x 2,5 мм             | 2 141                               |
| Панель Преграда V3 RAL 8017              | 1,53 x 2,53 м толщина 4мм | 2 376                               |
| Панель Преграда V3 RAL 8017              | 1,73 x 2,53 м толщина 4мм | 2 641                               |
| Панель ПрегрВада V4 RAL 8017             | 2,03 x 2,53 м толщина 4мм | 2 550                               |
| Столб проф. RAL 8017 без отверстий       | 60 x 40 x 2500 x 1,7 мм   | 1 665                               |
| Крепление набор (с саморезом) RAL 8017   |                           | 75                                  |



### ГИБКАЯ ЧЕРЕПИЦА «DOCKE»

| Наименование  | Размер              | Цена (руб./за рулон)<br>Цена без скидки* |
|---|---------------------|--|
| Гибкая черепица Docke PIE DRAGON LUX                                | 2,38 м <sup>2</sup> | 3 617                                    |
| Гибкая черепица Docke PIE DRAGON PREMIUM                            | 2,38 м <sup>2</sup> | 3 289                                    |
| Гибкая черепица Docke PIE EURASIA (плитка)                          | 3 м <sup>2</sup>    | 2 183                                    |
| Гибкая черепица Docke PIE EURASIA KARAT, MATRIX                     | 3 м <sup>2</sup>    | 1 995                                    |
| Гибкая черепица Docke PIE PREMIUM ЖЕНЕВА                            | 3,1 м <sup>2</sup>  | 3 955                                    |
| Гибкая черепица Docke PIE PREMIUM ЦЮРИХ                             | 3,1 м <sup>2</sup>  | 3 812                                    |
| Гибкая черепица Docke PIE PREMIUM НИЦЦА                             | 2,9 м <sup>2</sup>  | 2 565                                    |
| Гибкая черепица Docke PIE PREMIUM ГЕНУА, ШЕФФИЛД                    | 3 м <sup>2</sup>    | 3 154                                    |
| Коньково-карнизная черепица DOCKIE PIE EURASIA                      | 11 / 22 м.п.        | 5 313                                    |
| Коньково-карнизная черепица DOCKIE PIE EUROPA                       | 11 / 22 м.п.        | 5 408                                    |
| Коньково-карнизная черепица DOCKIE PIE STANDART                     | 11 / 22 м.п.        | 6 624                                    |
| Коньково-карнизная черепица DOCKIE PIE PREMIUM                      | 11 / 22 м.п.        | 7 083                                    |
| Ендовый ковер Docke PIE /1000/ графит, коричневый, кофейный, медный | 10 м <sup>2</sup>   | 10 170                                   |

### ГИБКАЯ ЧЕРЕПИЦА «TEGOLA»

|                                 |                     |       |
|---------------------------------|---------------------|-------|
| Гибкая черепица COMFORT Cortina | 2,29 м <sup>2</sup> | 2 848 |
| Гибкая черепица Garda           | 2,86 м <sup>2</sup> | 2 896 |
| Гибкая черепица Sanremo         | 2,86 м <sup>2</sup> | 3 075 |
| Коньки / Карнизы                | (10,8 / 20 м/п)     | 4 823 |

### КОМПЛЕКТУЮЩИЕ К ГИБКОЙ ЧЕРЕПИЦЕ

|   |                    |        |
|---|--------------------|--------|
| Подкладочный ковер TEGOLA STARTBAR P (без клеевого слоя)        | 30 м <sup>2</sup>  | 5 612  |
| Подкладочный ковер TEGOLA Сейфити Бейз Силбыр (полностью прокл) | 20 м <sup>2</sup>  | 6 565  |
| Подкладочный ковер DOCKE PREMIUM GLASS EL (самоклящейся край)   | 15 м <sup>2</sup>  | 3 405  |
| Подкладочный ковер DOCKE PREMIUM GLASS EL (толщина 1,17 мм)     | 30 м <sup>2</sup>  | 6 810  |
| Подкладочный ковер DOCKE PREMIUM PLAST EL (толщина 0,78 мм)     | 40 м <sup>2</sup>  | 10 379 |
| Подкладочный ковер DOCKE PREMIUM SAND EL (самокл.край)          | 15 м <sup>2</sup>  | 2 554  |
| Подкладочный ковер DOCKE PREMIUM SAND FIX (полностью клеевой)   | 15 м <sup>2</sup>  | 5 928  |
| Подкладочный ковер DOCKE STANDARD SAND (без клеевого)           | 15 м <sup>2</sup>  | 1 763  |
| ГВОЗДИ оцинкованные 3,5х30 (ерш)                                | 5 кг               | 1 311  |
| Снегозадержатель для гибкой кровли (черный)                     | -                  | 77     |
| OSB плита   | 2500 x 1250 x 9мм  | 910    |
| OSB плита   | 2500 x 1250 x 12мм | 1 114  |
| OSB плита   | 2500 x 1250 x 18мм | 1 652  |

### ФАСАДНАЯ ПЛИТКА «HAUBERK»

|                        |                    |       |
|------------------------|--------------------|-------|
| Фасадная плитка Кирпич | 2 м <sup>2</sup>   | 1 925 |
| Фасадная плитка Камень | 2,2 м <sup>2</sup> | 2 040 |



## ПРАЙС-ЛИСТ

### НАПЛАВЛЯЕМЫЙ МАТЕРИАЛ

| Наименование                                   | Размер            | Цена (руб./лист) | Цена без скидки* |
|--|-------------------|------------------|------------------|
| Импер Баланс (Н) В ТПП 3,5 кг/м <sup>2</sup>   | 10 м <sup>2</sup> |                  | 2 513            |
| Импер Баланс (П) В ЭКП 4,5 кг/м <sup>2</sup>   | 10 м <sup>2</sup> |                  | 2 764            |
| Импер Баланс (П) Н ЭПП 3,5 кг/м <sup>2</sup>   | 10 м <sup>2</sup> |                  | 2 523            |
| Импер Баланс (Т) В ТКП 4,5 кг/м <sup>2</sup>   | 10 м <sup>2</sup> |                  | 2 707            |
| Импер Гарант (П) В ЭКП 4,5 кг/м <sup>2</sup>   | 10 м <sup>2</sup> |                  | 3 362            |
| Импер Гарант (П) В ЭПП 4,0 кг/м <sup>2</sup>   | 10 м <sup>2</sup> |                  | 3 149            |
| Импер Стандарт (Т) В ТКП 4,0 кг/м <sup>2</sup> | 10 м <sup>2</sup> |                  | 1 935            |
| Импер Стандарт (Т) В ТПП 4,0 кг/м <sup>2</sup> | 15 м <sup>2</sup> |                  | 2 714            |
| Импер Стандарт (Х) В ХКП 4,0 кг/м <sup>2</sup> | 10 м <sup>2</sup> |                  | 1 712            |
| Импер Стандарт (Х) В ХПП 4,0 кг/м <sup>2</sup> | 15 м <sup>2</sup> |                  | 2 151            |
| Стеклогидроизол-Стеклохолст ХКП 3,5 верх       | 9 м <sup>2</sup>  |                  | 1 431            |
| Стеклогидроизол-Стеклохолст ХПП 2,5 ниж        | 9 м <sup>2</sup>  |                  | 1 300            |
| Рубероид РКК-350                               | 10 м <sup>2</sup> |                  | 847              |
| Рубероид РКП-350                               | 15 м <sup>2</sup> |                  | 776              |
| Рубероид РПП-300                               | 15 м <sup>2</sup> |                  | 693              |

### МАСТИКА, ПРАЙМЕР, ГИДРОИЗОЛ

|  |        |  |       |
|--|--------|--|-------|
| IMPER FixBIT мастика                               | 22 кг  |  | 3 711 |
| IMPER PrimBIT праймер битумный                     | 16 кг  |  | 3 498 |
| IMPER Universal мастика битумно-полимерная         | 20 кг  |  | 4 873 |
| Гидроизол ПБК КИПЕР                                | 20 л   |  | 3 724 |
| Гидроизол ПБК КИПЕР                                | 10 л   |  | 2 174 |
| Гидроизол ПБК КИПЕР                                | 5 л    |  | 992   |
| Гидроизол ПБК КИПЕР                                | 3 л    |  | 573   |
| Мастика КИПЕР гидроизол ЛЮКС быстросохнущая        | 20 л   |  | 4 298 |
| Мастика КИПЕР гидроизол ЛЮКС быстросохнущая        | 10 л   |  | 2 301 |
| Мастика КИПЕР гидроизол ЛЮКС быстросохнущая        | 5 л    |  | 1 548 |
| Мастика КИПЕР гидроизол ЛЮКС быстросохнущая        | 3 л    |  | 675   |
| Праймер КИПЕР                                      | 20 л   |  | 3 531 |
| Праймер КИПЕР                                      | 10 л   |  | 1 965 |
| Праймер КИПЕР                                      | 5 л    |  | 1 007 |
| Праймер КИПЕР                                      | 3 л    |  | 581   |
| Праймер КИПЕР ЛЮКС                                 | 10 л   |  | 1 965 |
| Праймер КИПЕР ЛЮКС                                 | 5 л    |  | 1 006 |
| Праймер КИПЕР ЛЮКС                                 | 3 л    |  | 581   |
| Мастика битумно-полимерная TEGOLA Битустик R       | 310 мл |  | 696   |
| Мастика битумно-полимерная TEGOLA Сейфити Mastic R | 5 кг   |  | 3 346 |
| Мастика битумная гидроизоляция «АЛЬФАТЕХМАСТ»      | 5 л    |  | 1 057 |

### ГИБКАЯ ЧЕРЕПИЦА «ОНДУВИЛЛА»

|   |                       |  |       |
|---|-----------------------|--|-------|
| Черепица Ондувилла (Брауни коричневый, Бархат красный)      | 4,65 м <sup>2</sup>   |  | 3 577 |
| Конек верхняя часть / Конек основание (коричневый, красный) | 106 x 9,4 / 102 x 14  |  | 486   |
| Торцевой элемент конька / Шипец (коричневый, красный)       | 105 x 18 / 104 x 10,5 |  | 486   |

### ГИБКАЯ ЧЕРЕПИЦА «ОНДУЛИН»

|  |                            |  |       |
|--|----------------------------|--|-------|
| Лист ОНДУЛИН 3D (коричневый, красный)                      | 1,95 x 0,95 x 3,3мм        |  | 998   |
| Лист ОНДУЛИН 3D (зеленый)                                  | 1,95 x 0,95 x 3,3мм        |  | 1 046 |
| Лист ОНДУЛИН SMART (коричневый, красный)                   | 1,95 x 0,95                |  | 904   |
| Лист ОНДУЛИН SMART (зелёный)                               | 1,95 x 0,95                |  | 949   |
| Ендова / Конек Универсальный / Шипец (коричневый, красный) | 1 м / 1,0 x 0,42 / 1 x 0,2 |  | 486   |
| Ендова Конек Универсальный / Шипец (зеленый)               | 1 м / 1,0 x 0,42 / 1 x 0,2 |  | 503   |
| Гвозди Ондувилла 70 мм                                     | 100 шт в уп.               |  | 343   |





### ДРЕНАЖНАЯ СИСТЕМА «АЛЬТА ПРОФИЛЬ»

| Наименование                           | Размер              | Цена (руб./шт.) | Цена без скидки* |
|--|---------------------|-----------------|------------------|
| Дождеприемник                          | 312 x 312 x 300 мм  | 624             |                  |
| Канал водоотводный 110                 | 1015 x 138 x 150 мм | 536             |                  |
| Канал водоотводный 60                  | 1015 x 138 x 100 мм | 376             |                  |
| Корзина к дождеприемнику               | 250 x 250 x 187 мм  | 142             |                  |
| Крепеж решетки                         | 116 x 20 x 20 мм    | 43              |                  |
| Надстройка для дождеприемника          | 293 x 297 x 150 мм  | 261             |                  |
| Перегородка к дождеприемнику           | 246 x 38 x 212 мм   | 85              |                  |
| Пескоуловитель в комплекте             | -                   | 2 191           |                  |
| Решетка к дождеприемнику               | 288 x 38 x 27 мм    | 275             |                  |
| Решетка канала пластиковая             | 998 x 130 x 22 мм   | 348             |                  |
| Решетка канала стальная                | 1000 x 130 мм       | 676             |                  |
| Торцевая заглушка канала 110           | 142 x 130 x 17 мм   | 101             |                  |
| Торцевая заглушка канала 110 с отводом | 142 x 130 x 42 мм   | 101             |                  |
| Торцевая заглушка канала 60            | 142 x 8 x 17 мм     | 101             |                  |

### СИСТЕМА БЕЗОПАСНОСТИ КРОВЛИ «BORGE»

|   |           |        |
|---|-----------|--------|
| Комплект лестница фасадная BORGE (верхняя секция) | 1,8 м     | 12 772 |
| Комплект лестница фасадная BORGE (нижняя секция)  | 1,8 м     | 7 967  |
| Комплект лестница кровельная BORGE                | 1,8 м     | 3 974  |
| Комплект лестница кровельная BORGE цинк           | 1,8 м     | 3 614  |
| Мостик переходной BORGE                           | 1,5 м     | 6 387  |
| Снегозадержатель трубчатый 4 опоры                | 3 м       | 3 211  |
| Проходка кровельная угловая №1                    | d 75-200  | 2 348  |
| Проходка кровельная угловая №2                    | d 180-280 | 3 337  |
| Проходка кровельная угловая №4                    | d 75-160  | 1 413  |
| Проходка кровельная угловая №4                    | d 76-178  | 1 063  |
| Проходка кровельная угловая №5                    | d 102-178 | 1 298  |

### СИСТЕМА БЕЗОПАСНОСТИ КРОВЛИ «SNEGOS»

|   |        |        |
|---|--------|--------|
| Кронштейн к крыше для лестницы кровельной | -      | 290    |
| Лестница кровельная без кронштейнов       | 1,96 м | 3 049  |
| Мостик переходной кровельный              | 1,0 м  | 4 353  |
| Мостик переходной кровельный              | 3,0 м  | 10 581 |
| Ограждение кровельное Универсал h-1200    | 3,0 м  | 5 399  |
| Ограждение кровельное Универсал h-900     | 3,0 м  | 4 400  |
| Ограждение кровельное Универсал h-600     | 3,0 м  | 3 490  |
| Снегозадержатель премиум 1,5 мм           | 3,0 м  | 2 357  |



### СИСТЕМА ВЕНТИЛЯЦИИ КРОВЛИ «GERVENT»

| Наименование  | Размер       | Цена (руб./шт.) Цена без скидки* |
|---|--------------|----------------------------------|
| Готовый комплект G изолированный для Monterrey (коричн., серый)       | 125 x 160 мм | 9 990                            |
| Готовый комплект G изолированный PROFF 20                             | 125 x 160 мм | 9 990                            |
| Готовый комплект G изолированный PROFF 21 (коричневый, серый)         | 125 x 160 мм | 9 990                            |
| Готовый комплект изолированный UNIVERSAL                              | 125 x 160 мм | 12 804                           |
| Готовый комплект неизолированный UNIVERSAL                            | 160 мм       | 12 562                           |
| Готовый комплект изолированный для фальцевой кровли и гибкой черепицы | 125 x 160 мм | 9 990                            |
| Вентиляционный выход изолированный STATIC (серый)                     | 125 x 160 мм | 3 399                            |
| Проходной элемент для кровли битумной и гибкой черепицы               | -            | 1 743                            |
| Приточный вентиляционный клапан                                       | 80 мм        | 1 639                            |

### СИСТЕМА ВЕНТИЛЯЦИИ КРОВЛИ «VIOTTO»

| Наименование  | Ед.измерения | Цена (руб./шт.) Цена без скидки* |
|---|--------------|----------------------------------|
| Антенный выход с универсальным проходным элементом                | -            | 4 800                            |
| Вентилятор подкровельный для мягкой и фальцевой кровли «Черепеха» | -            | 1 900                            |
| Вентилятор подкровельный с универс. проход элем. «Черепеха»       | -            | 3 600                            |
| Труба вентиляционная для металлочерепицы неутепленная             | 110/550      | 3 590                            |
| Труба вентиляционная для металлочерепицы утепленная               | 110/550      | 3 830                            |
| Труба вентиляционная с универс. проходным элементом неутепленная  | 110/550      | 4 670                            |
| Труба вентиляционная с универс. проходным элементом утепленная    | 110/550      | 5 150                            |

### СИСТЕМА ВЕНТИЛЯЦИИ КРОВЛИ «VILPE»

| Наименование  | Ед.измерения | Цена (руб./шт.) Цена без скидки* |
|---|--------------|----------------------------------|
| Вентиляционный выход канализации                          | 110/160/500  | 4 850                            |
| Вентиляционный выход канализации                          | 110/500      | 2 580                            |
| Вентиляционный выход с колпаком FLOW                      | 125/160/500  | 7 900                            |
| Вентиляционный выход с колпаком                           | 160/225/500  | 17 200                           |
| Вентилятор E120P  | 125/500      | 34 000                           |
| Вентилятор E190P с шумопоглотителем                       | 125/500мм    | 42 000                           |
| Вентилятор E 220P   | 160/500      | 45 000                           |
| Дефлектор коньковый ALIPA FLOW черный 160 труба           | 430мм        | 3 450                            |
| Коньковый вентиль AIRIDGE FELT для мягкой кровли черный   | 580/494/30мм | 580                              |
| Коньковый вентиль PELTI-KTV/HARJA                         |              | 5 150                            |
| Коньковый вентиль CLASSIC- KTV для мягкой кровли          |              | 3 990                            |
| Кровельный вентиль HUOPA-KTV без адапт. для мягкой кровли |              | 1 750                            |
| Кровельный вентиль MUOTOKATE-KTV для металлочерепицы      |              | 4 920                            |
| Кровельный вентиль PELTI-KTV без адапт. для профнастила   |              | 10 880                           |
| Проходной элемент CLASSIC универсальный                   |              | 2 550                            |
| Проходной элемент HUOPA/SLATE для мягкой кровли           |              | 1 500                            |
| Проходной элемент MUOTOKATE для металлочерепицы           |              | 2 750                            |
| Проходной элемент PELTI универсальный                     |              | 5 400                            |
| Труба гофрированная черная 110 труба                      | 540 мм       | 3 280                            |
| Цокольный дефлектор                                       | 125/135      | 6 400                            |

Цвет коричневый. На другие цвета цену уточняйте в программе



## ПЛАСТИКОВЫЕ ОКНА ПВХ

Обращаем Ваше внимание, что цены, приведенные в прайсе на металлопластиковые окна - типовые. Для того, чтобы произвести точный расчет стоимости Ваших окон, Вам нужно позвонить по тел.:

☎ **8-800-1000-700** БЕСПЛАТНАЯ горячая линия

☎ **8-861-243-99-43** прямой телефон СПЕЦИАЛИСТА

Наши менеджеры будут рады предоставить Вам профессиональную консультацию и рассчитать стоимость Вашего остекления.

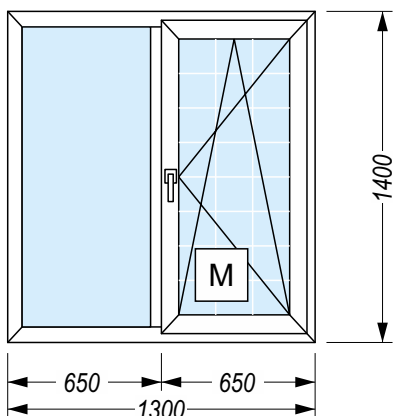

| Наименование   | Количество (шт.) | Примерный расчет стоимости (руб.) |
|--|------------------|-----------------------------------|
| Окно с поворотно-откидным механизмом PROPLEX 3 кам. KALE | 1                | 10 500                            |
| Подоконник 200 мм  | 1                | 500                               |
| Отлив 90 мм  | 1                | 550                               |
| Москитная сетка  | 1                | 800                               |
| <b>ИТОГО</b>   | <b>4</b>         | <b>12 350</b>                     |

Окно, цвет: белый.  
 Стеклопакет 4x16x4, б/г, цвет: прозрачный.  
 Москитная сетка, цвет: белый.

**Внимание!** Стоимость установки не включена

### Варианты конфигураций:



## МАНСАРДНЫЕ ОКНА

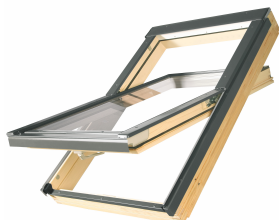
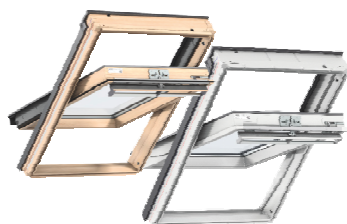

| Мансардные окна VELUX |                       |
|-----------------------|-----------------------|
| Наименование          | Цена (руб.)           |
| Мансардные окна       | по прейскуранту VELUX |
| Оклады для установки  |                       |

| Мансардные окна FAKRO       |                       |
|-----------------------------|-----------------------|
| Наименование                | Цена (руб.)           |
| Мансардные окна             | по прейскуранту FAKRO |
| Оклады для установки        |                       |
| Складные чердачные лестницы |                       |

## ЧЕРДАЧНЫЕ ЛЕСТНИЦЫ

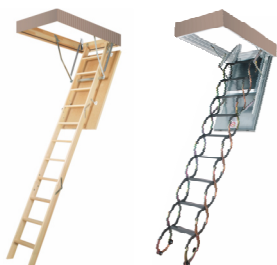

| Чердачные лестницы FAKRO    |                       |
|-----------------------------|-----------------------|
| Наименование                | Цена (руб.)           |
| Складные чердачные лестницы | по прейскуранту FAKRO |



## ПРАЙС-ЛИСТ

### САЙДИНГ ВНИЛОВЫЙ «АЛЬТА-КЛАССИКА»

| Наименование                       | Размер        | Цена (руб./шт.) | Цена без скидки* |
|------------------------------------|---------------|-----------------|------------------|
| Сайдинг виниловый «Альта Классика» | 0,23 x 3,66 м | 427             |                  |
| Внутренний угол                    | 3,00 м        | 584             |                  |
| Наружный угол                      | 3,00 м        | 701             |                  |
| Начальная планка                   | 3,00 м        | 179             |                  |
| Околооконная планка                | 3,00 м        | 701             |                  |
| Планка «J-trim»                    | 3,00 м        | 244             |                  |
| Соединительная планка              | 3,00 м        | 607             |                  |
| Финишная планка                    | 3,00 м        | 234             |                  |

### САЙДИНГ ВНИЛОВЫЙ «Ю-ПЛАСТ»

|   |               |       |  |
|---|---------------|-------|--|
| Сайдинг «Стоун-Хаус» СЛАНЕЦ двойной замок                     | 2,0 x 0,225   | 509   |  |
| Сайдинг «Стоун-Хаус» КАМЕНЬ двойной замок                     | 3,025 x 0,225 | 692   |  |
| Сайдинг «Стоун-Хаус» КВАРЦИТ двойной замок                    | 2,0 x 0,250   | 509   |  |
| Сайдинг «Стоун-Хаус» КИРПИЧ двойной замок                     | 2,0 x 0,230   | 788   |  |
| Сайдинг «Стоун-Хаус» КЛИНКЕР БАЛТИК/НОРДИК                    | 1,95 x 0,292  | 677   |  |
| Сайдинг «Стоун-Хаус» ТАГАНАЙ (прокрашен.шов)                  | 1,95 x 0,290  | 711   |  |
| Сайдинг «Тимбер-Блок» ДУБ                                     | 3,05 x 0,230  | 641   |  |
| Сайдинг «Тимбер-Блок» КЕДР                                    | 3,40 x 0,230  | 610   |  |
| Сайдинг «Тимбер-Блок» ЕЛЬ/ЯСЕНЬ/ПИХТА                         | 3,05 x 0,230  | 641   |  |
| Сайдинг «Тимбер-Блок» ПЛАНКЕН                                 | 3,00 x 0,240  | 690   |  |
| Сайдинг «Хокла» ВИНТАЖ  | 2,0 x 0,250   | 566   |  |
| Сайдинг «Хокла» ЛИСТВЕННИЦА                                   | 2,0 x 0,250   | 509   |  |
| Сайдинг «Хокла С-лок» ЩЕПА                                    | 2,0 x 0,206   | 464   |  |
| Н-профиль   | 3,05 м        | 781   |  |
| J-планка  | 3,05 м        | 348   |  |
| Угол внутренний   | 3,05 м        | 780   |  |
| Угол наружный   | 3,05 м        | 996   |  |
| Завершающая планка (коричневый)                               | 3,05 м        | 270   |  |
| Околооконная планка (коричневый)                              | 0,215 x 3,0 м | 862   |  |
| Околооконная планка (золотой дуб)                             | 0,215 x 3,0 м | 1 112 |  |
| Добор узкий (белый)   | 0,11 x 3,0 м  | 704   |  |
| Добор широкий (белый)   | 0,17 x 3,0 м  | 831   |  |
| Наружный угол (белый)   | 0,05 x 3,0 м  | 704   |  |
| Угол наружный декоративный бежевый, белый, песочный, полярный |               | 1 976 |  |
| Галтель (белый)   | 0,8 x 3,0 м   | 595   |  |
| Разделитель (белый)   | 0,12 x 3,0 м  | 767   |  |
| Соффит ПВХ «Проф», перфор, частично перф (коричневый)         | 3,0 x 0,30    | 725   |  |
| Соффит ПВХ «Проф», перфор, частично перф (дуб, орех)          | 3,0 x 0,30    | 852   |  |
| Соффит ПВХ перфор, частично перф (белый)                      | 3,0 x 0,30    | 624   |  |
| Соффит ПВХ перфор, частично перф (коричневый, графитовый)     | 3,0 x 0,30    | 693   |  |

### ПАНЕЛИ ZODIAC

|   |                     |       |  |
|---|---------------------|-------|--|
| Кирпич красный  | 3800 x 380 x 16 мм  | 2 333 |  |
| Кирпич бежевый, красный с крошкой, крупнозерн.беж с крошкой | 3800 x 380 x 16 мм  | 2 333 |  |
| Угол внутренний/наружный/заглушка стыка                     | 50 x 50 x 408 мм    | 176   |  |
| Планка соединительная                                       | 37,5 x 12 x 3000 мм | 378   |  |
| Стартовая планка (закрытого типа)                           | 11 x 33 x 3000 мм   | 324   |  |
| Стартовая планка (открытого типа)                           | 18 x 20 x 3000 мм   | 648   |  |



### ФАСАДНЫЕ ПАНЕЛИ «АЛЬТА-ПРОФИЛЬ»

| Наименование                         | Размер             | Цена (руб./панель)<br>Цена без скидки* |
|--------------------------------------|--------------------|--|
| Фасадная панель Камень бутовый       | 1130 x 470 x 27 мм | 864                                    |
| Угол наружный Камень бутовый         | 440 x 180 x 43 мм  | 718                                    |
| Фасадная панель Гранит               | 1130 x 480 x 23 мм | 864                                    |
| Угол наружный Гранит                 | 470 x 160 x 45 мм  | 718                                    |
| Фасадная панель Камень Пражский      | 800 x 590 x 26 мм  | 712                                    |
| Угол наружный Камень Пражский        | 470 x 110 x 31 мм  | 669                                    |
| Фасадная панель Скалистый камень     | 1170 x 450 x 23 мм | 864                                    |
| Угол наружный Скалистый камень       | 450 x 160 x 35 мм  | 718                                    |
| Фасадная панель Камень шотландский   | 800 x 590 x 26 мм  | 758                                    |
| Угол наружный Камень шотландский     | 450 x 160 x 35 мм  | 669                                    |
| Фасадная панель Камень Шотландия ЭКО | 800 x 590 x 26 мм  | 655                                    |
| Угол наружный Камень Шотландия ЭКО   | 450 x 160 x 35 мм  | 389                                    |
| Фасадная панель Камень               | 1130 x 470 x 23 мм | 820                                    |
| Угол наружный Камень                 | 470 x 110 x 31 мм  | 669                                    |
| Фасадная панель Кирпич клинкерный    | 1220 x 440 x 20 мм | 820                                    |
| Угол наружный Кирпич клинкерный      | 450 x 160 x 31 мм  | 718                                    |
| Фасадная панель Кирпич рижский       | 800 x 590 x 21 мм  | 758                                    |
| Угол наружный Кирпич рижский         | 440 x 110 x 20 мм  | 669                                    |
| Фасадная панель Кирпич Рустикальный  | 1130 x 470 x 17 мм | 758                                    |
| Угол наружный Кирпич Рустикальный    | 470 x 100 x 28 мм  | 669                                    |
| Фасадная панель Кирпич               | 1110 x 450 x 17 мм | 820                                    |
| Угол наружный Кирпич                 | 470 x 100 x 28 мм  | 669                                    |
| Фасадная панель Туф                  | 800 x 590 x 26 мм  | 712                                    |
| Угол наружный Туф                    | 580 x 150 x 45 мм  | 669                                    |
| Фасадная панель Фагот                | 1170 x 450 x 26 мм | 758                                    |
| Угол наружный Фагот                  | 450 x 130 x 42 мм  | 718                                    |
| Фасадная панель Фагот ЭКО            | 1170 x 450 x 26 мм | 655                                    |
| Угол наружный Фагот ЭКО              | 450 x 130 x 42 мм  | 389                                    |
| J-профиль белый                      | 3,00 м             | 240                                    |
| Отделочный элемент № 1               | 254 x 127 x 27 мм  | 82                                     |
| Отделочный элемент № 2               | 254 x 254 x 27 мм  | 152                                    |
| Отделочный элемент № 3               | 254 x 384 x 27 мм  | 245                                    |

### ФАСАДНЫЕ ПАНЕЛИ «FINEBER»

|  |               |     |
|--|---------------|-----|
| ДАЧНЫЙ Фасадная панель Кирпич Клинкерный (белый)                       | 1130 x 463 мм | 766 |
| ДАЧНЫЙ Фасадная панель Кирпич Клинкер. (жженный, желтый, керамический) | 1130 x 463 мм | 636 |
| ДАЧНЫЙ Угол наружный Кирпич Клинкерный (белый)                         | 485 x 119 мм  | 705 |
| ДАЧНЫЙ Угол наружный Кирпич Клинкер. (жженный, желтый, керамический)   | 485 x 119 мм  | 479 |