

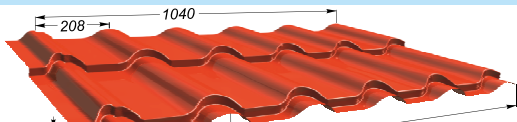
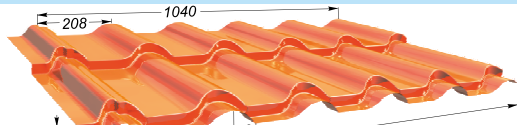
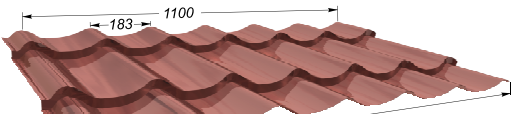

МЕТАЛЛОЧЕРЕПИЦА ЛКП

| Наименование | Тип покрытия | Толщина стали (мм) | Цена (руб./м ²) без скидки* |
|--|---|--------------------|---|
| МЕТАЛЛОЧЕРЕПИЦА «Испанская ДЮНА 20» полезная ширина 1040 мм / габаритная ширина 1160 мм | | | |
|  | Полиэстер | 0,5 мм | 926 |
| | Полиэстер матовый «Rooftop Бархат» | 0,5 мм | 1 237 |
| | Полиэстер матовый Кристалл Корея | 0,5 мм | 1 300 |
| | Полиуретан «GreenCoat Pural» и Pural Matt | 0,5 мм | 2 660 |

| | | | |
|--|---|--------|-------|
| МЕТАЛЛОЧЕРЕПИЦА «Испанская ДЮНА 35» полезная ширина 1040 мм / габаритная ширина 1160 мм | | | |
|  | Полиэстер | 0,5 мм | 961 |
| | Полиэстер матовый «Rooftop Бархат» | 0,5 мм | 1 284 |
| | Полиэстер матовый Кристалл Корея | 0,5 мм | 1 349 |
| | Полиуретан «GreenCoat Pural» и Pural Matt | 0,5 мм | 2 760 |

| | | | |
|---|---|--------|-------|
| МЕТАЛЛОЧЕРЕПИЦА «СУПЕРМОНТЕРРЕЙ» полезная ширина 1100 мм / габаритная ширина 1180 мм | | | |
|  | Полиэстер | 0,5 мм | 910 |
| | Полиэстер матовый «Rooftop Бархат» | 0,5 мм | 1 216 |
| | Полиэстер матовый Кристалл Корея | 0,5 мм | 1 278 |
| | Полиуретан «GreenCoat Pural» и Pural Matt | 0,5 мм | 2 615 |

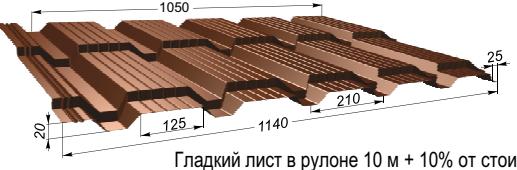
| | | | |
|---|---|--------|-------|
| МЕТАЛЛОЧЕРЕПИЦА «КАСКАД» полезная ширина 1060 мм / габаритная ширина 1140 мм | | | |
|  | Полиэстер | 0,5 мм | 942 |
| | Полиэстер матовый «Rooftop Бархат» | 0,5 мм | 1 259 |
| | Полиэстер матовый Кристалл Корея | 0,5 мм | 1 323 |
| | Полиуретан «GreenCoat Pural» и Pural Matt | 0,5 мм | 2 706 |

Гладкий лист в рулоне 10 м + 10% от стоимости

ЛИСТ СТАЛЬНОЙ ПРОФИЛИРОВАННЫЙ (ЛСП) 0,45

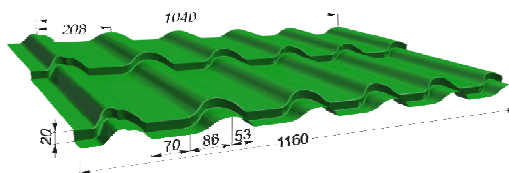
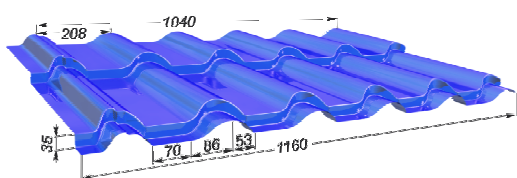

| ЛСП «ДЮНА 35» полезная ширина 1040 мм / габаритная ширина 1160 мм | | |
|---|--------------------|---|
| Тип покрытия | Толщина стали (мм) | Цена (руб./м ²) без скидки* |
| Полиэстер | 0,45 мм | 879 |
| Полиэстер матовый «Вельвет» | 0,45 мм | 1 035 |

| ЛСП «ДЮНА 20» полезная ширина 1040 мм / габаритная ширина 1160 мм | | |
|---|--------------------|---|
| Тип покрытия | Толщина стали (мм) | Цена (руб./м ²) без скидки* |
| Полиэстер | 0,45 мм | 847 |
| Полиэстер матовый «Вельвет» | 0,45 мм | 998 |

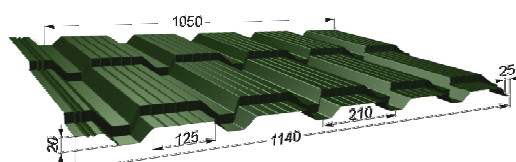
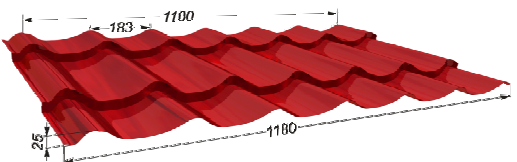

| ЛСП «МОНТЕРРЕЙ» полезная ширина 1100 мм / габаритная ширина 1180 мм | | |
|---|--------------------|---|
| Тип покрытия | Толщина стали (мм) | Цена (руб./м ²) без скидки* |
| Полиэстер | 0,45 мм | 832 |
| Полиэстер матовый «Вельвет» | 0,45 мм | 981 |

| ЛСП «KASKAD» полезная ширина 1060 мм / габаритная ширина 1140 мм | | |
|--|--------------------|---|
| Тип покрытия | Толщина стали (мм) | Цена (руб./м ²) без скидки* |
| Полиэстер | 0,45 мм | 862 |
| Полиэстер матовый «Вельвет» | 0,45 мм | 1 015 |



* В данном прайсе указаны цены без скидок. Для предоставления скидок обращайтесь к сотрудникам Отделов продаж. Цена со скидкой рассчитывается автоматически в программе при составлении комплексного счета на весь ассортимент продукции, за исключением стеновых и кровельных трехслойных сэндвич-панелей.

** Цвета стандартного подшивного элемента: RAL 9003 - белый, RAL 8017 - шоколадный, RAL 1014 - бежевый. Сертификат соответствия № РОСС RU. ПЦ01.Н12855; ТУ24.33.20-003-44799470-2020



ПРОФНАСТИЛ ОЦИНКОВАННЫЙ И ЛКП

| Наименование | Тип покрытия | Толщина стали (мм) | Цена (руб./м ²) без скидки* |
|--|----------------------|--------------------|---|
| ПРОФНАСТИЛ С - 8 | | | |
| | Экопрофиль 2000x1200 | | 1246 |
| ПРОФНАСТИЛ С - 8 <small>полезная ширина 1160 мм / габаритная ширина 1200 мм</small> | | | |
| | Оцинкованный | 0,45 мм | 526 |
| | | 0,5 мм | 568 |
| | | 0,65 мм | 726 |
| | | 0,7 мм | 752 |
| | | 0,75 мм | 752 |
| | Полиэстер | 0,45 мм | 745 |
| | | 0,5 мм | 814 |
| | | 0,65 мм | 1 039 |
| | | 0,7 мм | 1 120 |
| | | Полиэстер ДВС | 0,45 мм |
| Полиэстер матовый «Вельвет» | 0,45 мм | 910 | |
| Полиэстер матовый «Rooftop Бархат» | 0,5 мм | 1 128 | |
| Полиуретан «GreenCoat Pural и Pural Matt» | 0,5 мм | 2 425 | |
| Полиэстер «Printech» SteelArt | 0,45 мм | 1 176 | |
| Полиэстер «Printech» | 0,45 мм | 1 311 | |
| Антиконденсатное покрытие DRIPSTOP от 300м ² | 0,45 мм | 269 | |

| ПРОФНАСТИЛ МП - 20 | | <small>полезная ширина 1100 мм / габаритная ширина 1150 мм</small> | |
|---|--------------|--|-------|
| | Оцинкованный | 0,45 мм | 549 |
| | | 0,5 мм | 593 |
| | | 0,65 мм | 758 |
| | | 0,7 мм | 784 |
| | | 0,75 мм | 784 |
| | Полиэстер | 0,8 мм | 911 |
| | | 0,45 мм | 777 |
| | | 0,5 мм | 850 |
| | | 0,65 мм | 1 085 |
| | | 0,7 мм | 1 169 |
| Полиэстер ДВС | 0,45 мм | 858 | |
| Полиэстер матовый «Вельвет» | 0,45 мм | 949 | |
| Полиэстер матовый «Rooftop Бархат» | 0,5 мм | 1 177 | |
| Полиуретан «GreenCoat Pural и Pural Matt» | 0,5 мм | 2 531 | |
| Полиэстер «Printech» SteelArt | 0,45 мм | 1 265 | |
| Полиэстер «Printech» | 0,45 мм | 1 368 | |
| Антиконденсатное покрытие DRIPSTOP от 300м ² | - | 275 | |

| ПРОФНАСТИЛ С - 20 | | <small>полезная ширина 1100 мм / габаритная ширина 1150 мм</small> | |
|---|--------------|--|-------|
| | Оцинкованный | 0,45 мм | 549 |
| | | 0,5 мм | 593 |
| | | 0,65 мм | 758 |
| | | 0,7 мм | 784 |
| | | 0,75 мм | 784 |
| | Полиэстер | 0,8 мм | 911 |
| | | 0,45 мм | 777 |
| | | 0,5 мм | 850 |
| | | 0,65 мм | 1 085 |
| | | 0,7 мм | 1 169 |
| Полиэстер ДВС | 0,45 мм | 858 | |
| Полиэстер матовый «Вельвет» | 0,45 мм | 949 | |
| Полиэстер матовый «Rooftop Бархат» | 0,5 мм | 1 177 | |
| Полиуретан «GreenCoat Pural и Pural Matt» | 0,5 мм | 2 531 | |
| Полиэстер «Printech» SteelArt | 0,45 мм | 1 265 | |
| Полиэстер «Printech» | 0,45 мм | 1 368 | |
| Антиконденсатное покрытие DRIPSTOP от 300м ² | - | 275 | |

*Цены на RAL 2001, 2004, 1018, 3020, 3003, 6018 уточняйте у сотрудников. **Цену на антиконденсатное покрытие DRIPSTOP объемом меньше 300 м² уточняйте у сотрудников. ТУ24.33.20-003-44799470-2020



ПРОФНАСТИЛ ОЦИНКОВАННЫЙ И ЛКП

| Наименование | Тип покрытия | Толщина стали (мм) | Цена (руб./м ²) без скидки* |
|--------------|--------------|--------------------|---|
|--------------|--------------|--------------------|---|

ПРОФНАСТИЛ КС - 21

полезная ширина 1000 мм / габаритная ширина 1051 мм

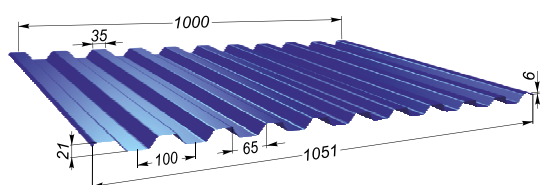
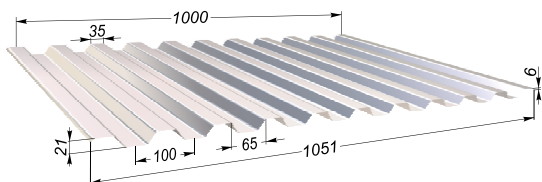

| | | |
|---|-----------|---------|
| Оцинкованный | 0,45 мм | 601 |
| | 0,5 мм | 649 |
| | 0,65 мм | 830 |
| | 0,7 мм | 859 |
| | 0,75 мм | 859 |
| | 0,8 мм | 998 |
| | 0,85 мм | 1 112 |
| | 0,9 мм | 1 190 |
| | Полиэстер | 0,45 мм |
| 0,5 мм | | 931 |
| 0,65 мм | | 1 188 |
| 0,7 мм | | 1 375 |
| Полиэстер ДВС | 0,45 мм | 940 |
| Полиэстер матовый «Вельвет» | 0,45 мм | 1 040 |
| Полиэстер матовый «Rooftop Бархат» | 0,5 мм | 1 289 |
| Полиуретан «GreenCoat Pural и Pural Matt» | 0,5 мм | 2 772 |
| Полиэстер «Printech» SteelArt | 0,45 мм | 1 386 |
| Полиэстер «Printech» | 0,45 мм | 1 498 |
| Антиконденсатное покрытие DRIPSTOP от 300м ² | 0,45 мм | 301 |

ПРОФНАСТИЛ НС - 35

полезная ширина 1000 мм / габаритная ширина 1060 мм

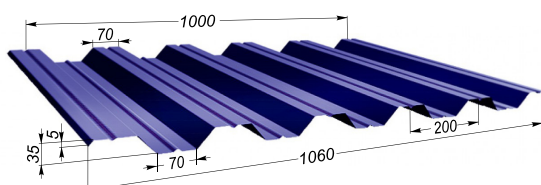
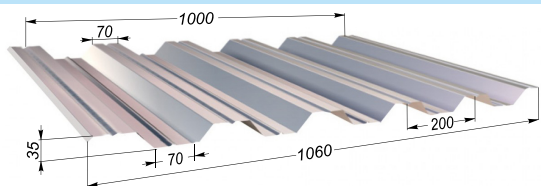

| | | |
|---|-----------|---------|
| Оцинкованный | 0,45 мм | 601 |
| | 0,5 мм | 649 |
| | 0,65 мм | 830 |
| | 0,7 мм | 859 |
| | 0,75 мм | 859 |
| | 0,8 мм | 998 |
| | 0,85 мм | 1 112 |
| | 0,9 мм | 1 190 |
| | Полиэстер | 0,45 мм |
| 0,5 мм | | 931 |
| 0,65 мм | | 1 188 |
| 0,7 мм | | 1 375 |
| Полиэстер матовый «Вельвет» | 0,45 мм | 1 040 |
| Полиэстер матовый «Rooftop Бархат» | 0,5 мм | 1 289 |
| Полиуретан «GreenCoat Pural и Pural Matt» | 0,5 мм | 1 746 |
| Антиконденсатное покрытие DRIPSTOP от 300м ² | 0,5 мм | 2 772 |
| | | 301 |

ПРОФНАСТИЛ НС - 38

полезная ширина 1000 мм / габаритная ширина 1051 мм

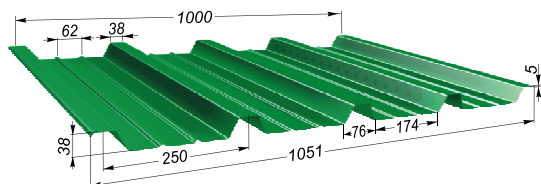
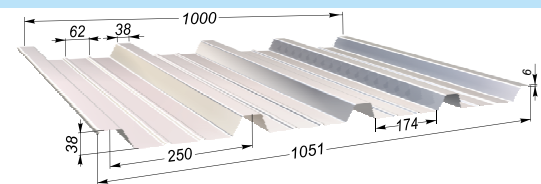

| | | |
|---|-----------|---------|
| Оцинкованный | 0,45 мм | 601 |
| | 0,5 мм | 649 |
| | 0,65 мм | 830 |
| | 0,7 мм | 859 |
| | 0,75 мм | 859 |
| | 0,8 мм | 998 |
| | 0,85 мм | 1 112 |
| | 0,9 мм | 1 190 |
| | Полиэстер | 0,45 мм |
| 0,5 мм | | 931 |
| 0,65 мм | | 1 188 |
| 0,7 мм | | 1 375 |
| Полиэстер матовый «Вельвет» | 0,45 мм | 1 040 |
| Полиэстер матовый «Rooftop Бархат» | 0,5 мм | 1 289 |
| Полиуретан «GreenCoat Pural и Pural Matt» | 0,5 мм | 2 772 |
| Антиконденсатное покрытие DRIPSTOP от 300м ² | | 301 |



* В данном прайсе указаны цены без скидок. Для предоставления скидок обращайтесь к сотрудникам Отделов продаж. Цена со скидкой рассчитывается автоматически в программе при составлении комплексного счета на весь ассортимент продукции, за исключением стеновых и кровельных трехслойных сэндвич-панелей.

** Цвета стандартного подшивного элемента: RAL 9003 - белый, RAL 8017 - шоколадный, RAL 1014 - бежевый. Сертификат соответствия № РОСС RU. ПЦ01.H12855; ТУ24.33.20-003-44799470-2020

*Цены на RAL 2001(цвет красно-оранжевый), 2004 (цвет оранжевый), 1018 (цвет цинково-желтый), 3020 (цвет насыщенно-красный) уточняйте у сотрудников. ТУ24.33.20-003-44799470-2020

**Цену на антиконденсатное покрытие DRIPSTOP объемом меньше 300 м² уточняйте у сотрудников.



ПРОФНАСТИЛ ОЦИНКОВАННЫЙ и ЛКП

ПРОФНАСТИЛ Н - 60

полезная ширина 845 мм / габаритная ширина 900 мм

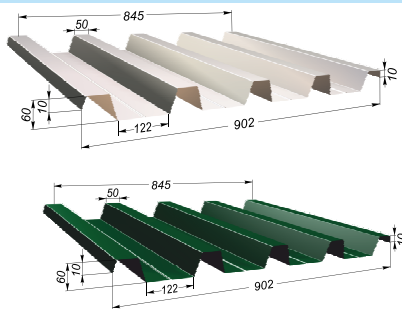

| | | |
|---|---------|-------|
| Оцинкованный | 0,45 мм | 717 |
| | 0,5 мм | 774 |
| | 0,65 мм | 989 |
| | 0,7 мм | 1 024 |
| | 0,75 мм | 938 |
| | 0,8 мм | 1 189 |
| | 0,85 мм | 1 236 |
| | 0,9 мм | 1 334 |
| | 0,7 мм | 1 545 |
| Полиэстер | 0,45 мм | 1 027 |
| | 0,5 мм | 1 124 |
| | 0,65 мм | 1 434 |
| | 0,7 мм | 1 545 |
| Антиконденсатное покрытие DRIPSTOP от 300м ² | | 350 |

ПРОФНАСТИЛ Н - 75

полезная ширина 750 мм / габаритная ширина 900 мм

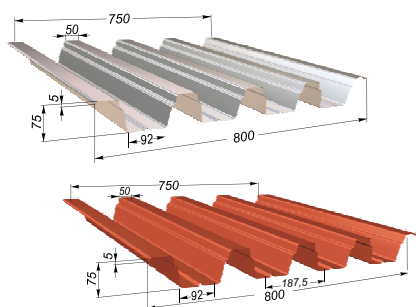

| | | |
|--------------|---------|-------|
| Оцинкованный | 0,45 мм | 808 |
| | 0,5 мм | 872 |
| | 0,65 мм | 1 115 |
| | 0,7 мм | 1 154 |
| | 0,75 мм | 1 154 |
| | 0,8 мм | 1 341 |
| | 0,85 мм | 1 494 |
| | 0,9 мм | 1 504 |
| | 0,7 мм | 1 742 |
| Полиэстер | 0,45 мм | 1 158 |
| | 0,5 мм | 1 267 |
| | 0,65 мм | 1 617 |
| | 0,7 мм | 1 742 |

ГЛАДКИЙ ЛИСТ ЛКП

ГЛАДКИЙ ЛИСТ ОЦИНКОВАННЫЙ

ширина 1250 мм

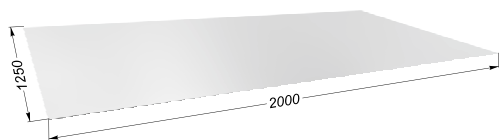

| | | |
|--------------|---------|-----|
| Оцинкованный | 0,45 мм | 526 |
| | 0,5 мм | 568 |
| | 0,65 мм | 726 |
| | 0,7 мм | 752 |
| | 0,75 мм | 752 |
| | 0,8 мм | 873 |
| | 0,85 мм | 973 |
| | 0,9 мм | 973 |

ГЛАДКИЙ ЛИСТ ЛКП

ширина 1250 мм

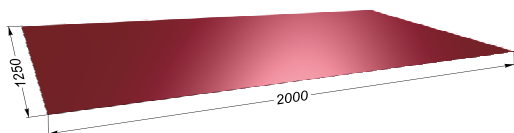

| | | |
|---|---------|-------|
| Полиэстер | 0,45 мм | 745 |
| | 0,5 мм | 814 |
| | 0,65 мм | 1 039 |
| | 0,7 мм | 1 120 |
| Полиэстер с защитной пленкой | 0,45 мм | 785 |
| Полиэстер матовый «Вельвет» | 0,45 мм | 910 |
| Полиэстер матовый «Rooftop Бархат» | 0,5 мм | 1 128 |
| Полиуретан «GreenCoat Pural и Pural Matt» | 0,5 мм | 2 425 |
| Полиэстер «Printech» SteelArt | 0,45 мм | 1 176 |
| Полиэстер «Printech» | 0,45 мм | 1 311 |

Цена на подшивной элемент указана за штуку

СТАНДАРТНЫЙ ПОДШИВНОЙ ЭЛЕМЕНТ**

полезная ширина 1150 мм / габаритная ширина 1200 мм

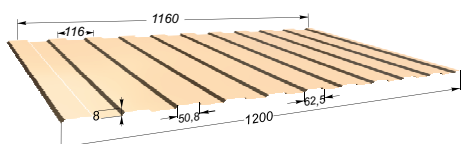

| | | |
|--|------|-----|
| Подшивной элемент «Премиум» 30см | 0,45 | 268 |
| Подшивной элемент «Премиум» 40см | 0,45 | 358 |
| Подшивной элемент «Премиум» 50см | 0,45 | 447 |
| Подшивной элемент ВЕЛЬВЕТ матовый 30см | 0,45 | 328 |
| Подшивной элемент ВЕЛЬВЕТ матовый 40см | 0,45 | 437 |
| Подшивной элемент ВЕЛЬВЕТ матовый 50см | 0,45 | 546 |



* В данном прайсе указаны цены без скидок. Для предоставления скидок обращайтесь к сотрудникам Отделов продаж. Цена со скидкой рассчитывается автоматически в программе при составлении комплексного счета на весь ассортимент продукции, за исключением стеновых и кровельных трехслойных сэндвич-панелей.

** Цвета стандартного подшивного элемента: RAL 9003 - Белый, RAL 8017 - шоколадный, RAL 1014 - бежевый. Сертификат соответствия № РОСС RU. ПЦ01.Н12855; ТУ24.33.20-003-44799470-2020

*Цены на RAL 2001(цвет красно-оранжевый), 2004 (цвет оранжевый), 1018 (цвет цинково-желтый), 3020 (цвет насыщенно-красный) уточняйте у сотрудников. ТУ24.33.20-003-44799470-2020

**Цену на антиконденсатное покрытие DRIPSTOP объемом меньше 300 м² уточняйте у сотрудников.



ВОДОСТОЧНАЯ СИСТЕМА ПРЯМОГО СЕЧЕНИЯ

ТУ24.33.20-001-44799470-2018



| Наименование | Покрытие | Размер | Толщина стали | Цена (руб./шт.) без скидки* |
|---------------------------------------|---------------------------|-----------|---------------|-----------------------------|
| Желоб фигурный | Полиэстер | 1000 мм | 0,45 мм | 327 |
| | Оцинкованный | 3000 мм | 0,45 мм | 721 |
| | Полиэстер | 3000 мм | 0,45 мм | 982 |
| | Полиэстер матовый Вельвет | 3000 мм | 0,45 мм | 1 382 |
| Угол желоба | Полиэстер | 390x390мм | 0,45 мм | 810 |
| | Полиэстер матовый Вельвет | 390x390мм | 0,45 мм | 1 350 |
| | Оцинкованный | - | 0,7 мм | 117 |
| Заглушка желоба (левая, правая) | Полиэстер | - | 0,7 мм | 168 |
| | Полиэстер матовый Вельвет | - | 0,7 мм | 264 |
| | Оцинкованный | - | 0,7 мм | 117 |
| Кронштейн желоба короткий | Полиэстер | 175 мм | 4 мм | 261 |
| | Полиэстер матовый Вельвет | 175 мм | 4 мм | 345 |
| | Оцинкованный | 175 мм | 4 мм | 254 |
| Кронштейн желоба длинный | Полиэстер | 396 мм | 4 мм | 340 |
| | Полиэстер матовый Вельвет | 396 мм | 4 мм | 476 |
| | Оцинкованный | 396 мм | 4 мм | 340 |
| Труба водосливная | Полиэстер | 3000 мм | 0,45 мм | 1 158 |
| | Полиэстер матовый Вельвет | 3000 мм | 0,45 мм | 1 566 |
| | Оцинкованный | 3000 мм | 0,45 мм | 849 |
| Труба водосливная с коленом | Полиэстер | 1000 мм | 0,45 мм | 643 |
| | Полиэстер матовый Вельвет | 1000 мм | 0,45 мм | 522 |
| | Оцинкованный | 1000 мм | 0,45 мм | 463 |
| Приемник воды | Полиэстер | 120x80мм | 0,45 мм | 165 |
| | Полиэстер матовый Вельвет | 120x80мм | 0,45 мм | 273 |
| | Оцинкованный | 120x80мм | 0,45 мм | 106 |
| Колено трубы | Полиэстер | - | 0,45 мм | 386 |
| | Полиэстер матовый Вельвет | - | 0,45 мм | 651 |
| | Оцинкованный | - | 0,45 мм | 275 |
| Колено трубы боковое | Полиэстер | - | 0,45 мм | 386 |
| | Полиэстер матовый Вельвет | - | 0,45 мм | 651 |
| | Оцинкованный | - | 0,45 мм | 275 |
| Кронштейн трубы | Полиэстер | - | 0,45 мм | 244 |
| | Полиэстер матовый Вельвет | - | 0,45 мм | 349 |
| | Оцинкованный | - | 0,45 мм | 194 |
| Кронштейн желоба длинный полукруглый | Полиэстер | 220 мм | 4 мм | 455 |
| Кронштейн желоба короткий полукруглый | Полиэстер | 75 мм | 4 мм | 309 |

Стандартные цвета: RAL 9003 (сигнальный белый), RAL 1014 (слоновая кость), RAL 2001 (красно-оранжевый), RAL 3005 (винно-красный), RAL 6005 (зеленый мох), RAL 7024 (графитовый серый), RAL 8017 (мат.шоколадно-коричневый).



ВОДОСТОЧНАЯ СИСТЕМА «НИКА ПРОЕКТ»

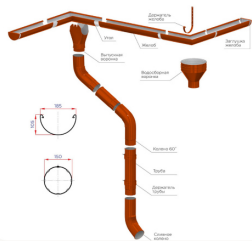

| Наименование | Тип покрытия | Размер | Цена (руб./шт.) без скидки* |
|--|--------------|---------|--------------------------------|
| Воронка водосборная D350 * 150 RAL8017 коричневый | Полиэстер | - | 1 566 |
| Воронка выпускная D185 * 150 RAL8017 коричневый | Полиэстер | - | 1 350 |
| Держатель желоба D185 * 350 RAL8017 коричневый | Полиэстер | - | 306 |
| Держатель трубы D150 (саморез) RAL8017 коричневый | Полиэстер | - | 268 |
| Желоб 3м водосточный D185 * 3000 RAL8017 коричневый | Полиэстер | 3000 мм | 1 260 |
| Заглушка желоба D185 RAL8017 коричневый | Полиэстер | - | 108 |
| Колено трубы D150 RAL8017 коричневый | Полиэстер | - | 441 |
| Колено трубы круглое сливное D150 RAL8017 коричневый | Полиэстер | - | 441 |
| Труба 1 м водосточная D150*1000 RAL8017 коричневый | Полиэстер | 1000 мм | 612 |
| Труба 3 м водосточная D150*1000 RAL8017 коричневый | Полиэстер | 3000 мм | 1 710 |
| Угол желоба универсальный D185 RAL8017 коричневый | Полиэстер | - | 1 188 |

ВОДОСТОЧНАЯ СИСТЕМА «НИКА»

125/100 мм / 150/100 мм



ВОДОСТОЧНАЯ СИСТЕМА
НИКА
D125×100
D150×100

Цвет коричневый.
На другие цвета
цену уточняйте в программе.

| | | | | |
|-------------------------------------|-----------|-----------|-------|-------|
| Воронка выпускная | Полиэстер | - | 378 | 504 |
| Держатель трубы | Полиэстер | - | 171 | 171 |
| Желоб водосточный | Полиэстер | 3000 мм | 1 080 | 1 314 |
| Заглушка желоба | Полиэстер | - | 126 | 166 |
| Колено трубы круглое | Полиэстер | - | 360 | 360 |
| Колено трубы сливное | Полиэстер | - | 369 | 369 |
| Соединитель желоба | Полиэстер | - | 198 | 274 |
| Труба водосточная | Полиэстер | 1000 мм | 486 | 486 |
| Труба водосточная | Полиэстер | 2000 мм | 900 | 900 |
| Труба водосточная | Полиэстер | 3000 мм | 1 350 | 1 350 |
| Угол желоба внутренний/наружный | Полиэстер | - | 702 | 1 242 |
| Кронштейн желоба длин. полукруглый | Полиэстер | - /320 мм | 441 | 243 |
| Кронштейн желоба корот. полукруглый | Полиэстер | - | 300 | 207 |

ВОДОСТОЧНАЯ СИСТЕМА «НИКА SAHARA MATT» 125/100 мм

| | | | |
|-------------------------------------|-----------------|---------|-------|
| Воронка водосборная | Порошк. матовое | - | 3 699 |
| Воронка выпускная | Порошк. матовое | - | 869 |
| Держатель желоба короткий карнизный | Порошк. матовое | - | 326 |
| Держатель желоба короткий длинный | Порошк. матовое | - | 434 |
| Держатель трубы круглый (на кирпич) | Порошк. матовое | - | 477 |
| Желоб водосточный | Порошк. матовое | 3000 мм | 2 610 |
| Заглушка желоба | Порошк. матовое | - | 326 |
| Колено трубы круглое | Порошк. матовое | - | 869 |
| Колено трубы круглое сливное | Порошк. матовое | - | 891 |
| Соединитель желоба | Порошк. матовое | - | 477 |
| Труба водосточная | Порошк. матовое | 1000 мм | 1 195 |
| Труба водосточная | Порошк. матовое | 2000 мм | 2 174 |
| Труба водосточная | Порошк. матовое | 3000 мм | 3 263 |
| Угол желоба внутренний | Порошк. матовое | - | 1 741 |
| Угол желоба наружный | Порошк. матовое | - | 1 741 |

ВОДОСТОЧНАЯ СИСТЕМА «НИКА SAHARA MATT» 150/100 мм

| | | | |
|-------------------------------------|-----------------|---------|-------|
| Воронка выпускная | Порошк. матовое | - | 1 521 |
| Держатель желоба короткий карнизный | Порошк. матовое | - | 653 |
| Держатель желоба короткий длинный | Порошк. матовое | - | 738 |
| Желоб водосточный | Порошк. матовое | - | 3 915 |
| Заглушка желоба | Порошк. матовое | - | 608 |
| Соединитель желоба | Порошк. матовое | 3000 мм | 814 |
| Колено трубы круглое | Порошк. матовое | - | 869 |
| Колено трубы круглое сливное | Порошк. матовое | - | 891 |
| Труба водосточная | Порошк. матовое | 1000 мм | 1 195 |
| Труба водосточная | Порошк. матовое | 2000 мм | 2 174 |
| Труба водосточная | Порошк. матовое | 3000 мм | 3 263 |
| Угол желоба внутренний | Порошк. матовое | - | 4 349 |
| Угол желоба наружный | Порошк. матовое | - | 4 349 |



ВОДОСТОЧНАЯ СИСТЕМА «АЛЬТА ПРОФИЛЬ ЭЛИТ» 125/95

Цвет коричневый. На другие цвета цену уточняйте в программе.

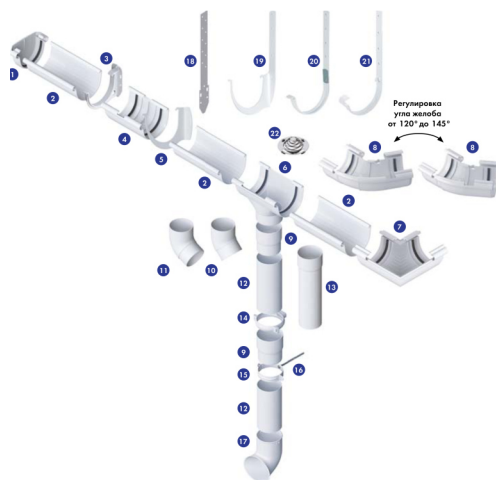

| Наименование | Тип покрытия | Размер | Цена (руб./шт.) без скидки* |
|---------------------------------|--------------|---------|-----------------------------|
| Воронка | ПВХ | 82 мм | 420 |
| Желоб | ПВХ | 3000 мм | 715 |
| Заглушка | ПВХ | - | 103 |
| Колено трубы 45° | ПВХ | - | 188 |
| Колено трубы 67° | ПВХ | - | 201 |
| Кронштейн желоба металл.длинный | Металл | - | 305 |
| Кронштейн желоба | ПВХ | - | 78 |
| Муфта желоба | ПВХ | - | 293 |
| Муфта трубы | ПВХ | - | 107 |
| Слив трубы | ПВХ | - | 201 |
| Труба водосточная | ПВХ | 3000 мм | 793 |
| Угол желоба 120-145° | ПВХ | - | 467 |
| Угол желоба 90° | ПВХ | - | 345 |
| Удлинитель кронштейна | Металл | - | 300 |
| Хомут трубы | ПВХ | - | 90 |

ВОДОСТОЧНАЯ СИСТЕМА «DOCKE LUX» 141/100 мм

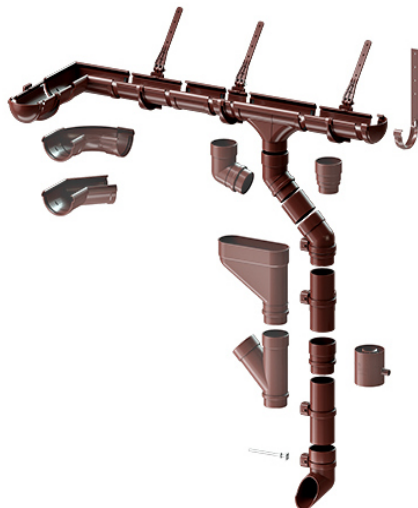

| | | | |
|---|-----|---------|-------|
| Воронка водосливная | ПВХ | - | 1 063 |
| Желоб водосточный | ПВХ | 3000 мм | 1 240 |
| Заглушка желоба | ПВХ | - | 242 |
| Колено 45° | ПВХ | - | 576 |
| Колено 72° | ПВХ | - | 576 |
| Кронштейн желоба | ПВХ | - | 186 |
| Муфта соединительная | ПВХ | - | 357 |
| Наконечник | ПВХ | - | 645 |
| Соединитель желобов | ПВХ | - | 409 |
| Тройник 45° | ПВХ | - | 1 524 |
| Труба водосточная | ПВХ | 1000 мм | 564 |
| Труба водосточная | ПВХ | 3000 мм | 1 472 |
| Угловой элемент желоба 90° | ПВХ | - | 743 |
| Угловой элемент желоба регулир.60°-160° | ПВХ | - | 2 091 |
| Хомут универсальный | ПВХ | - | 248 |

ВОДОСТОЧНАЯ СИСТЕМА «DOCKE STAL PREMIUM» 125/90 мм



Цвет коричневый.
 На другие цвета цену уточняйте в программе

| | | | |
|-------------------------|---------|---------|-------|
| Воронка водосливная | Полимер | - | 831 |
| Желоб водосточный | Полимер | 3000 мм | 2 408 |
| Заглушка желоба | Полимер | - | 428 |
| Карнизный кронштейн | Полимер | - | 311 |
| Карнизный крюк короткий | Полимер | - | 366 |
| Карнизный крюк длинный | Полимер | - | 380 |
| Муфта соединительная | Полимер | - | 729 |
| Колено 72° | Полимер | - | 760 |
| Отвод трубы | Полимер | - | 831 |
| Соединитель желобов | Полимер | - | 473 |
| Труба водосточная | Полимер | 1000 мм | 1 107 |
| Труба водосточная | Полимер | 3000 мм | 2 874 |
| Угол желоба 90° | Полимер | - | 1 877 |
| Угол желоба 135° | Полимер | - | 3 003 |
| Хомут трубы | Полимер | - | 643 |

ЭЛЕМЕНТЫ ДЛЯ ВОДОСТОЧНОЙ СИСТЕМЫ

| | | | |
|--|-----|--------|-----|
| Шпилька специальная с гайкой оцинкованная | - | 120 мм | 259 |
| ПВХ Решетка желоба защитная (белая, коричн.черная) | ПВХ | 600 мм | 302 |



СТЕНОВЫЕ ТРЕХСЛОЙНЫЕ СЭНДВИЧ-ПАНЕЛИ

вид облицовки - Гладкая

Панели покрываются защитной пленкой.
 Длина панели изготавливается по размерам заказчика от 2,0 до 13,5 м.
 Толщина металла от 0,45 до 0,7 мм.
 Открытое крепление замок Z-lock.

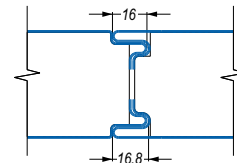
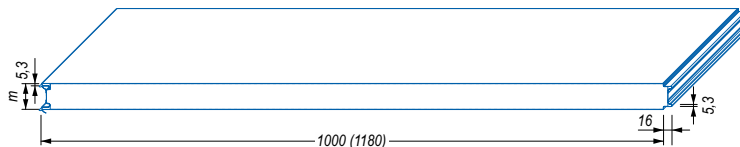

ТСП с утеплителем МИНЕРАЛЬНАЯ ВАТА, облицовка внешней и внутренней стороны ЛКП

Цена (руб./м²)

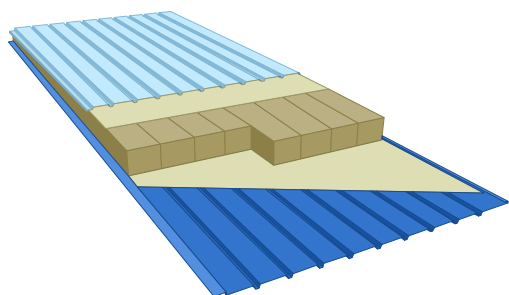

| Толщина панелей, (мм) | 0,45 мм (полиэстер/полиэстер) | 0,5 мм (полиэстер/полиэстер) |
|-----------------------|-------------------------------|------------------------------|
| 50 | 3 103 | 3 274 |
| 60 | 3 288 | 3 459 |
| 80 | 3 691 | 3 862 |
| 100 | 4 047 | 4 217 |
| 120 | 4 410 | 4 580 |
| 150 | 5 009 | 5 180 |
| 200 | 5 934 | 6 105 |
| 250 | 6 933 | 7 104 |

Возможны другие варианты облицовки внутренней и внешней сторон панели. Цены уточняйте у сотрудников Отделов продаж.

ТСП с утеплителем ПЕНОПОЛИСТИРОЛ, облицовка внешней и внутренней стороны ЛКП

Цена (руб./м²)

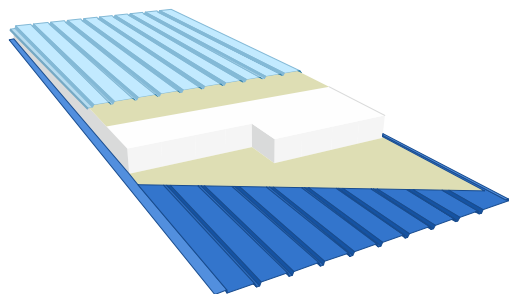

| Толщина панелей, (мм) | 0,45 мм (полиэстер/полиэстер) | 0,5 мм (полиэстер/полиэстер) |
|-----------------------|-------------------------------|------------------------------|
| 50 | 2 574 | 2 744 |
| 60 | 2 680 | 2 850 |
| 80 | 2 892 | 3 063 |
| 100 | 3 104 | 3 275 |
| 120 | 3 316 | 3 487 |
| 150 | 3 635 | 3 805 |
| 200 | 4 165 | 4 336 |
| 250 | 4 695 | 4 866 |

Возможны другие варианты облицовки внутренней и внешней сторон панели. Цены уточняйте у сотрудников Отделов продаж.

ВИДЫ ОБЛИЦОВОК

Трапециевидная

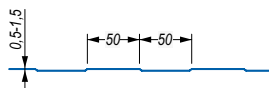
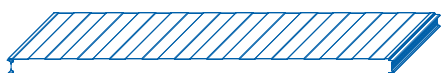

Накатка

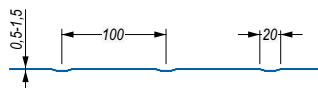

Волна

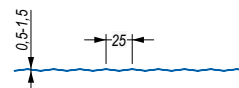

СТЕНОВЫЕ ТРЕХСЛОЙНЫЕ СЭНДВИЧ-ПАНЕЛИ ИЗГОТОВЛЕННЫ НА НОВОЙ АВТОМАТИЗИРОВАННОЙ ЛИНИИ

*ДАННЫЕ ЦЕНЫ ДЕЙСТВИТЕЛЬНЫ НА ЗАКАЗЫ ОТ 250 кв.м одинаковой номенклатуры (одного вида панели, одного цвета, одной толщины, с одним видом наполнителя, одного вида накатки). ЦЕНУ НА ЗАКАЗЫ ДО 250 кв.м. УТОЧНЯЙТЕ У СОТРУДНИКОВ.

Цены в прайсе указаны на сэндвич-панели шириной 1180 мм. Цены на сэндвич-панели шириной 1000 мм и стендовую линию. Уточняйте у сотрудников.

Возможны другие варианты облицовки внутренней и внешней сторон панели:

*с разными толщинами внутренней и внешней сторон панели;

*с другими видами покрытий: полиуретан «GreenCoat Pural», «GreenCoat Pural-Farm», «GreenCoat Food-Safe Laminate», ПВДФ.

Цены на данные варианты рассчитываются индивидуально по запросу покупателя.

*Цены на цвета RAL 2001 - красно-оранжевый, RAL 2004 - оранжевый, RAL 1018 - цинково-желтый, RAL 3020 - насыщенно-красный уточняйте у сотрудников.

Сертификат соответствия № РОСС RU.НА34.Н05250; ГОСТ 32603-2012; ТУ 5284-031-79567112-2015. ТУ 5284-025-79567112-2015. ТУ 5284-032-79567112-2015



КРОВЕЛЬНЫЕ ТРЕХСЛОЙНЫЕ СЭНДВИЧ-ПАНЕЛИ

Панели покрываются защитной пленкой.
 Длина панели изготавливается по размерам заказчика от 2,0 до 13,5 м.
 Толщина металла от 0,45 до 0,7 мм.
 Открытое крепление замок Z-lock.

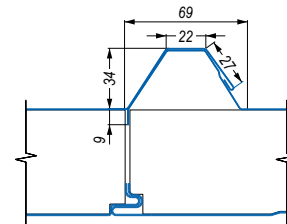
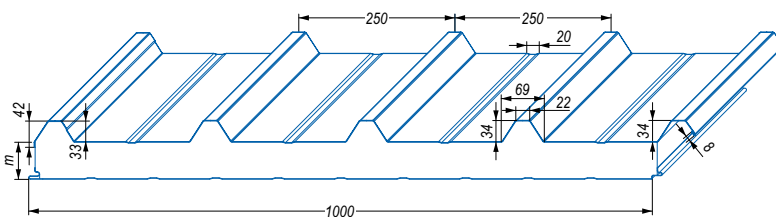

ТСП с утеплителем МИНЕРАЛЬНАЯ ВАТА

Цена (руб./м²)

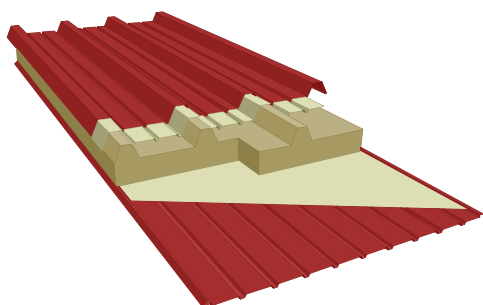

| Толщина панелей, (мм) | 0,45 мм | 0,5 мм |
|-----------------------|---------|--------|
| 50 | 3 440 | 3 627 |
| 60 | 3 625 | 3 812 |
| 80 | 4 028 | 4 215 |
| 100 | 4 384 | 4 571 |
| 120 | 4 747 | 4 934 |
| 150 | 5 346 | 5 533 |
| 200 | 6 271 | 6 458 |
| 250 | 7 270 | 7 457 |

Возможны другие варианты облицовки внутренней и внешней сторон панели. Цены уточняйте у сотрудников Отделов продаж.

ТСП с утеплителем ПЕНОПОЛИСТИРОЛ

Цена (руб./м²)

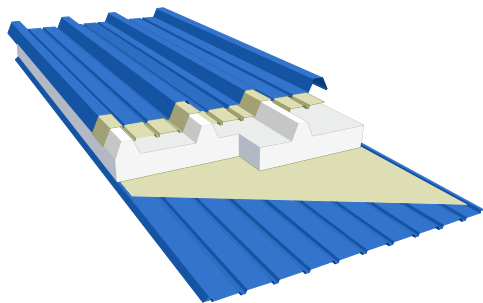

| Толщина панелей, (мм) | 0,45 мм | 0,5 мм |
|-----------------------|---------|--------|
| 50 | 2 865 | 3 052 |
| 60 | 2 971 | 3 158 |
| 80 | 3 183 | 3 370 |
| 100 | 3 396 | 3 582 |
| 120 | 3 608 | 3 794 |
| 150 | 3 926 | 4 113 |
| 200 | 4 456 | 4 643 |
| 250 | 4 987 | 5 173 |

Возможны другие варианты облицовки внутренней и внешней сторон панели. Цены уточняйте у сотрудников Отделов продаж.

НОВАЯ АВТОМАТИЧЕСКАЯ ЛИНИЯ 1250 x 1070 (1000мм)

***ДАННЫЕ ЦЕНЫ ДЕЙСТВИТЕЛЬНЫ НА ЗАКАЗЫ ОТ 250 КВ.М ОДИНАКОВОЙ НОМЕНКЛАТУРЫ (ОДНОГО ВИДА ПАНЕЛИ, ОДНОГО ЦВЕТА, ОДНОЙ ТОЛЩИНЫ, С ОДНИМ ВИДОМ НАПОЛНИТЕЛЯ, ОДНОГО ВИДА НАКАТКИ). ЦЕНУ НА ЗАКАЗЫ ДО 250 КВ.М. УТОЧНЯЙТЕ У СОТРУДНИКОВ.**

Цены в прайсе указаны на сэндвич-панели шириной 1000 мм. с внутренней частью облицовки RAL 9003 - белый.

Цены на другие варианты RAL и покрытий уточняйте у сотрудников.

Возможны другие варианты облицовки внутренней и внешней сторон панели:

*с разными толщинами внутренней и внешней сторон панели;

*с другими видами покрытий: полиуретан «GreenCoat Pural», «GreenCoat Pural-Farm», «GreenCoat Food-Safe Laminate», ПВДФ.

Цены на данные варианты рассчитываются индивидуально по запросу покупателя.

*Цены на цвета RAL 2001 - красно-оранжевый, RAL 2004 - оранжевый, RAL 1018 - цинково-желтый, RAL 3020 - насыщенно-красный уточняйте у сотрудников.

Сертификат соответствия № РОСС RU.НА34.Н05250; ГОСТ 32603-2012; ТУ 5284-031-79567112-2015. ТУ 5284-025-79567112-2015. ТУ 5284-032-79567112-2015



САЙДИНГ МЕТАЛЛИЧЕСКИЙ «ПАНЕЛЬ ЕВРОБРУС»

«Панель Евробрус» 344 мм гладкая

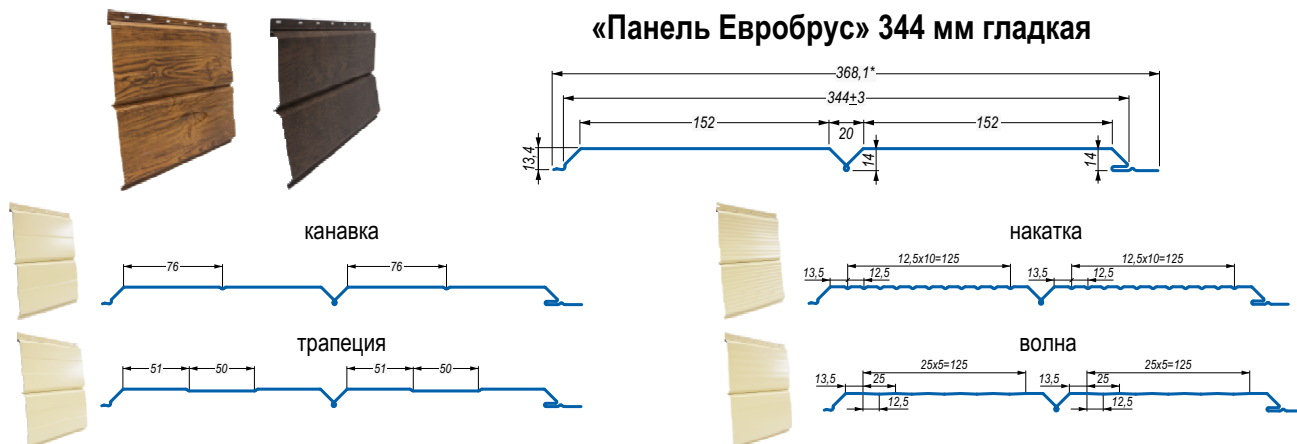

| Наименование | Тип покрытия | Толщина стали | Цена (руб./м ²) | Цена без скидки* |
|------------------------|--------------------------------|---------------|-----------------------------|------------------|
| Панель Евробрус 344 мм | Полиэстер | 0,45 мм | 1 299 | |
| | Полиэстер «Printech» Steel Art | 0,45 мм | 1 713 | |
| | Полиэстер «Printech» | 0,45 мм | 1 700 | |

«Панель Евробрус» 240 мм гладкая



| Наименование | Тип покрытия | Толщина стали | Цена (руб./м ²) | Цена без скидки* |
|------------------------|--------------------------------|---------------|-----------------------------|------------------|
| Панель Евробрус 240 мм | Полиэстер | 0,45 мм | 1 291 | |
| | Полиэстер «Printech» Steel Art | 0,45 мм | 1 702 | |
| | Полиэстер «Printech» | 0,45 мм | 1 689 | |

САЙДИНГ МЕТАЛЛИЧЕСКИЙ «КОРАБЕЛЬНАЯ ДОСКА»

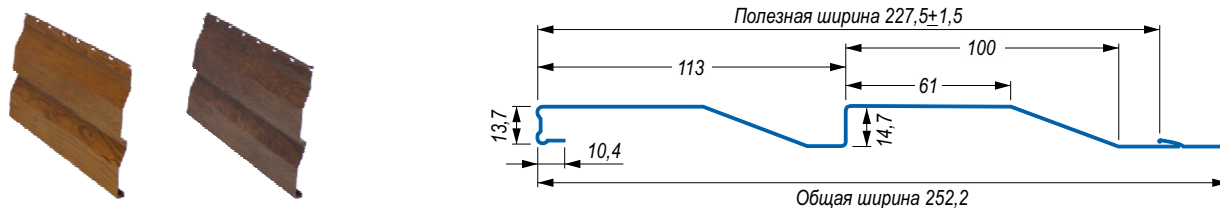

| Наименование | Тип покрытия | Толщина стали | Цена (руб./м ²) | Цена без скидки* |
|---------------------------|--------------------------------|---------------|-----------------------------|------------------|
| Сайдинг Корабельная доска | Полиэстер | 0,45 мм | 1 351 | |
| | Полиэстер матовый «Вельвет» | 0,45 мм | 1 529 | |
| | Полиэстер «Printech» Steel Art | 0,45 мм | 1 781 | |
| | Полиэстер «Printech» | 0,45 мм | 1 768 | |

САЙДИНГ МЕТАЛЛИЧЕСКИЙ «БРЕВНО»

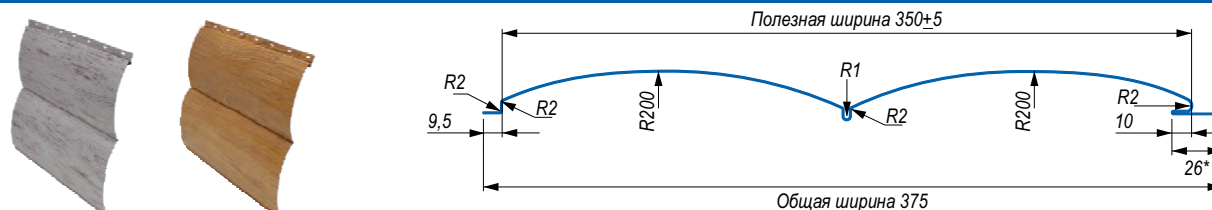



| Наименование | Тип покрытия | Толщина стали | Цена (руб./м ²) | Цена без скидки* |
|----------------|--------------------------------|---------------|-----------------------------|------------------|
| Сайдинг Бревно | Полиэстер | 0,45 мм | 1 215 | |
| | Полиэстер матовый «Вельвет» | 0,45 мм | 1 374 | |
| | Полиэстер «Printech» Steel Art | 0,45 мм | 1 601 | |
| | Полиэстер «Printech» | 0,45 мм | 1 589 | |

Сайдинг и доборные элементы производятся под пленкой. Сайдинг изготавливается длиной до 6 п. м.

*Материал по карте цветов. ту 24.33.20.-004-44799470-2019



НОВИНКА! СОФИТЫ МЕТАЛЛИЧЕСКИЕ ПЕРФОРИРОВАННЫЕ

| Наименование | Тип покрытия | Толщина стали | Цена (руб./м ²) Цена без скидки* |
|---|--------------|---------------|---|
|  Софит перфорированный металлический 344 мм | Полиэстер | 0,45 мм | 1 299 |
| | Printech | 0,45 мм | 1 700 |
|  Софит перфорированный металлический 240 мм | Полиэстер | 0,45 мм | 1 291 |
| | Printech | 0,45 мм | 1 689 |

ДОБОРНЫЕ ЭЛЕМЕНТЫ К САЙДИНГУ

| | | | |
|--|--------------------------------|---------|-------|
| Планка стыковочная сложная для бревна, 3м | Полиэстер | 0,45 мм | 872 |
| | Полиэстер матовый «Вельвет» | 0,45 мм | 989 |
| | Printech Steel Art | 0,45 мм | 1 154 |
| | Printech | 0,45 мм | 1 146 |
| Планка угла внутреннего сложного для бревна, 3м | Полиэстер | 0,45 мм | 872 |
| | Полиэстер матовый «Вельвет» | 0,45 мм | 989 |
| | Printech Steel Art | 0,45 мм | 1 154 |
| | Printech | 0,45 мм | 1 146 |
| Планка угла наружного сложного для бревна, 3м | Полиэстер | 0,45 мм | 1 109 |
| | Полиэстер матовый «Вельвет» | 0,45 мм | 1 257 |
| | Printech Steel Art | 0,45 мм | 1 467 |
| | Printech | 0,45 мм | 1 456 |
| Планка стыковочная сложная для корабельной доски и евробруса, 3м | Полиэстер | 0,45 мм | 665 |
| | Полиэстер матовый «Вельвет» | 0,45 мм | 753 |
| | Printech Steel Art | 0,45 мм | 879 |
| | Printech | 0,45 мм | 873 |
| Планка угла наружного сложного для корабельной доски и евробруса, 3 м | Полиэстер | 0,45 мм | 799 |
| | Полиэстер матовый «Вельвет» | 0,45 мм | 905 |
| | Printech Steel Art | 0,45 мм | 1 057 |
| | Printech | 0,45 мм | 1 049 |
| Планка угла внутреннего сложного для корабельной доски и евробруса, 3м | Полиэстер | 0,45 мм | 668 |
| | Полиэстер матовый «Вельвет» | 0,45 мм | 757 |
| | Printech Steel Art | 0,45 мм | 883 |
| | Printech | 0,45 мм | 877 |
| Угол наружный и внутренний для корабельной доски и евробруса, 3м | Полиэстер | 0,45 мм | 607 |
| | Полиэстер матовый «Вельвет» | 0,45 мм | 688 |
| | Printech Steel Art | 0,45 мм | 803 |
| | Printech | 0,45 мм | 797 |
| Стыковочная планка для корабельной доски и евробруса, 2м | Полиэстер | 0,45 мм | 204 |
| | Полиэстер матовый «Вельвет» | 0,45 мм | 232 |
| | Printech Steel Art | 0,45 мм | 271 |
| | Printech | 0,45 мм | 269 |
| Начальная планка, 2м | Полиэстер | 0,45 мм | 133 |
| Завершающая планка для всех видов сайдинга, 2м | Полиэстер | 0,45 мм | 177 |
| | Полиэстер матовый «Вельвет» | 0,45 мм | 201 |
| | Полиэстер «Printech» Steel Art | 0,45 мм | 235 |
| | Полиэстер «Printech» | 0,45 мм | 233 |
| Торцевая рейка для всех видов сайдинга, 2м | Полиэстер | 0,45 мм | 266 |
| | Полиэстер матовый «Вельвет» | 0,45 мм | 302 |
| | Printech Steel Art | 0,45 мм | 352 |
| | Printech | 0,45 мм | 350 |
| Торцевая рейка для всех видов сайдинга, 3м | Полиэстер | 0,45 мм | 399 |
| | Полиэстер матовый «Вельвет» | 0,45 мм | 453 |
| | Printech Steel Art | 0,45 мм | 528 |
| | Printech | 0,45 мм | 525 |



МЕТАЛЛИЧЕСКИЙ ШТАКЕТНИК

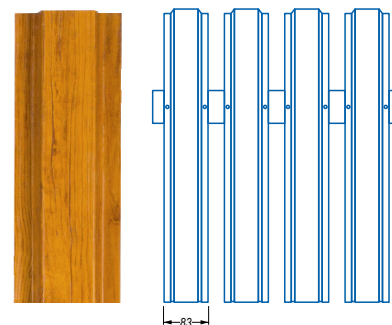
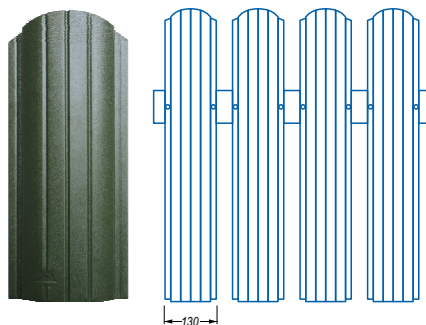
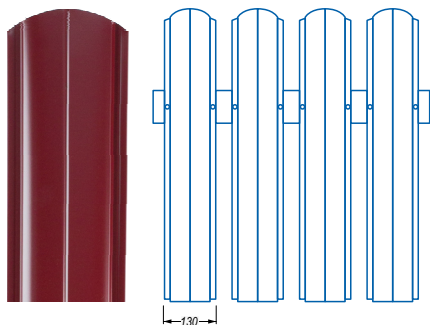

| Наименование | Тип покрытия | Цена (руб./п.м.) Цена без скидки* |
|--|-----------------------------|--------------------------------------|
| Barrera Grande / Barrera Grande Strong 130 мм | Полиэстер | 135 |
| Barrera Grande / Barrera Grande Strong 130 мм | Полиэстер ДВС | 149 |
| Barrera Grande / Barrera Grande Strong 130 мм | Полиэстер матовый «Вельвет» | 154 |
| Barrera Grande / Barrera Grande Strong 130 мм | Порошковое покрытие ДВС | 237 |
| Barrera Grande / Barrera Grande Strong 130 мм | Покрытие «Антик» | 285 |
| Barrera Grande / Barrera Grande Strong 130 мм | Printech SteelArt | 185 |
| Barrera Grande / Barrera Grande Strong 130 мм | Printech SteelArt ДВС | 208 |
| Barrera Grande 130 мм / Barrera Grande Strong 130 мм | Printech | 184 |
| Штакетник П-образный 83 мм | Полиэстер | 107 |
| Штакетник П-образный 83 мм | Printech SteelArt | 147 |

ШВЕЛЛЕОБРАЗНЫЙ ПРОФИЛЬ

Обрешеточный профиль (ОП)

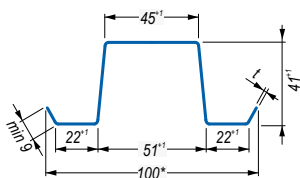
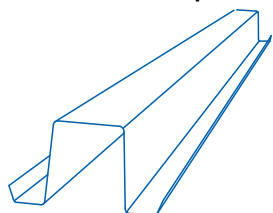

Стеновой обрешеточный профиль (СО)

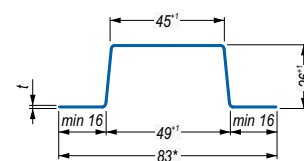
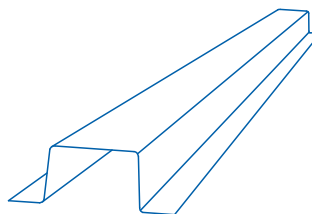

| Наименование | Толщина стали | Цена (руб./п.м.) Цена без скидки* |
|-----------------------------|---------------|--------------------------------------|
| Обрешеточный профиль ОП 177 | 0,5 мм | 149 |
| Обрешеточный профиль ОП 177 | 0,7 мм | 199 |
| Стеновой профиль СО 124 | 0,5 мм | 78 |
| Стеновой профиль СО 124 | 0,7 мм | 105 |



МЕТАЛЛОПРОКАТ «ТРУБА ПРОФИЛЬНАЯ»

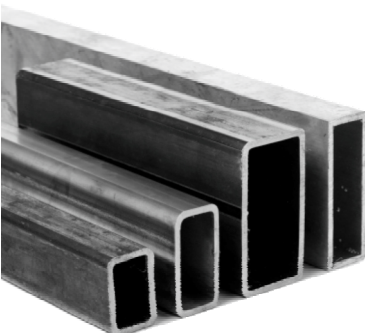
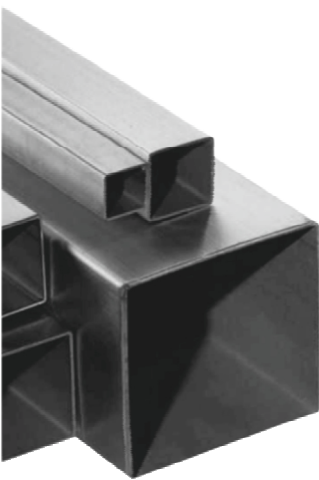

| Наименование | Размер | Цена (руб./п.м.) | Цена без скидки* |
|------------------|--------------------|------------------|------------------|
| Труба профильная | 15 x 15 x 1,5 мм | 70 | |
| Труба профильная | 20 x 20 x 2,0 мм | 105 | |
| Труба профильная | 25 x 25 x 1,5 мм | 121 | |
| Труба профильная | 25 x 25 x 2,0 мм | 137 | |
| Труба профильная | 30 x 20 x 2,0 мм | 139 | |
| Труба профильная | 30 x 30 x 2,0 мм | 155 | |
| Труба профильная | 40 x 20 x 1,5 мм | 136 | |
| Труба профильная | 40 x 20 x 2,0 мм | 155 | |
| Труба профильная | 40 x 20 x 3,0 мм | 214 | |
| Труба профильная | 40 x 25 x 1,5 мм | 162 | |
| Труба профильная | 40 x 25 x 2,0 мм | 177 | |
| Труба профильная | 40 x 40 x 2,0 мм | 215 | |
| Труба профильная | 50 x 25 x 2,0 мм | 212 | |
| Труба профильная | 50 x 30 x 2,0 мм | 232 | |
| Труба профильная | 50 x 50 x 2,0 мм | 277 | |
| Труба профильная | 50 x 50 x 3,0 мм | 381 | |
| Труба профильная | 60 x 30 x 2,0 мм | 255 | |
| Труба профильная | 60 x 30 x 3,0 мм | 334 | |
| Труба профильная | 60 x 40 x 2,0 мм | 285 | |
| Труба профильная | 60 x 40 x 3,0 мм | 380 | |
| Труба профильная | 60 x 60 x 2,0 мм | 331 | |
| Труба профильная | 60 x 60 x 3,0 мм | 464 | |
| Труба профильная | 80 x 40 x 2,0 мм | 345 | |
| Труба профильная | 80 x 40 x 3,0 мм | 457 | |
| Труба профильная | 80 x 60 x 3,0 мм | 571 | |
| Труба профильная | 80 x 80 x 2,0 мм | 459 | |
| Труба профильная | 80 x 80 x 3,0 мм | 630 | |
| Труба профильная | 80 x 80 x 4,0 мм | 861 | |
| Труба профильная | 100 x 50 x 3,0 мм | 597 | |
| Труба профильная | 100 x 100 x 3,0 мм | 786 | |
| Труба профильная | 100 x 100 x 4,0 мм | 1 077 | |

ЗАГЛУШКИ ДЛЯ ПРОФИЛЬНЫХ ТРУБ



| Наименование | Размер | Цена (руб./шт.) | Цена без скидки* |
|-------------------------------|---------|-----------------|------------------|
| Заглушка для профильной трубы | 15 x 15 | 11,00 | |
| Заглушка для профильной трубы | 25 x 25 | 15,00 | |
| Заглушка для профильной трубы | 30 x 30 | 28,00 | |
| Заглушка для профильной трубы | 40 x 20 | 25,00 | |
| Заглушка для профильной трубы | 40 x 25 | 33,00 | |
| Заглушка для профильной трубы | 40 x 40 | 53,00 | |
| Заглушка для профильной трубы | 50 x 25 | 44,00 | |
| Заглушка для профильной трубы | 50 x 50 | 58,00 | |
| Заглушка для профильной трубы | 60 x 30 | 69,00 | |
| Заглушка для профильной трубы | 60 x 40 | 42,00 | |
| Заглушка для профильной трубы | 60 x 60 | 55,00 | |
| Заглушка для профильной трубы | 80 x 40 | 98,56 | |
| Заглушка для профильной трубы | 80 x 60 | 47,40 | |
| Заглушка для профильной трубы | 80 x 80 | 126,00 | |



МЕТАЛЛОПРОКАТ

| Наименование | Размер | Цена (руб./м.п.) | Цена без скидки* |
|-------------------|------------------------|------------------|------------------|
| Труба круглая d15 | 2,8 x 6000 мм | 109 | |
| Труба круглая d25 | 2,8 x 6000 мм | 184 | |
| Труба круглая d32 | 2,8 x 6000 мм | 237 | |
| Труба круглая d40 | 3 x 6000 мм | 289 | |
| Труба круглая d57 | 3,5 x 12000 мм | 401 | |
| Труба круглая d76 | 3,5 x 12000 мм | 543 | |
| Уголок | 25 x 25 x 3 x 6000 мм | 117 | |
| Уголок | 32 x 32 x 3 x 6000 мм | 148 | |
| Уголок | 40 x 40 x 3 x 12000 мм | 176 | |
| Уголок | 50 x 50 x 4 x 12000 мм | 270 | |
| Уголок | 63 x 63 x 5 x 12000 мм | 427 | |
| Уголок | 75 x 75 x 5 x 12000 мм | 556 | |
| Квадрат | 10 x 10 x 6000 мм | 76 | |
| Квадрат | 12 x 12 x 6000 мм | 110 | |
| Арматура А-500 | 8 x 6000 мм | 37 | |
| Арматура А-500 | 10 x 5850 мм | 57 | |
| Арматура А-500 | 12 x 11700 мм | 79 | |
| Швеллер 6,5У | 12000 мм | 624 | |
| Швеллер 8У | 12000 мм | 756 | |
| Швеллер 10 | 12000 мм | 1 005 | |
| Швеллер 12У | 12000 мм | 1 137 | |
| Швеллер 14У | 12000 мм | 1 421 | |
| Катанка | 6 x 6000 мм | 20 | |
| Катанка | 6,5 x 6000 мм | 25 | |
| Катанка | 8 x 6000 мм | 36 | |
| Полоса | 4 x 20 x 6000 мм | 66 | |
| Полоса | 4 x 25 x 6000 мм | 74 | |
| Полоса | 4 x 40 x 6000 мм | 128 | |
| Полоса | 4 x 50 x 6000 мм | 172 | |

МЕТАЛЛОПРОКАТ «ЛИСТ», «СЕТКА», «ВЫСЕЧКА ПОЛОСА», «ПРОВОЛОКА»

| Наименование | Размер | Цена (руб./шт.) | Цена без скидки* |
|----------------|----------------------------------|-----------------|------------------|
| Лист | 1,0 x 1250 x 2500 мм | 3 077 | |
| Лист | 1,5 x 1250 x 2500 мм | 4 462 | |
| Лист | 2,0 x 1000 x 2000 мм | 3 116 | |
| Лист | 2,0 x 1250 x 2500 мм | 5 223 | |
| Лист | 3,0 x 1250 x 2500 мм | 7 412 | |
| Сетка | 3,0 x 100 x 100 x 2000 x 3000 мм | 538 | |
| Сетка | 3,0 x 150 x 150 x 2000 x 3000 мм | 354 | |
| Сетка | 4,0 x 100 x 100 x 2000 x 3000 мм | 1 016 | |
| Сетка | 4,0 x 150 x 150 x 2000 x 3000 мм | 647 | |
| Высечка полоса | 3,2 x 123 x 2000 мм | 363 | |
| Высечка полоса | 1,5 x 210 x 2000 мм | 392 | |
| Высечка полоса | 3,0 x 240 x 2000 мм | 382 | |
| Проволока | 1,2 (1 шт по 2 кг) | 874 | |



САМОРЕЗЫ ПО ДЕРЕВУ

| Наименование | Размер | Покрытие | Цена (руб./шт.) Цена без скидки* |
|-----------------------------------|-------------|--------------|----------------------------------|
| Саморез кровельный OD (по дереву) | 4,8 x 28/29 | оцинкованный | 3,20 |
| Саморез кровельный OD (по дереву) | 4,8 x 28/29 | окрашенный | 3,60 |
| Саморез кровельный OD (по дереву) | 4,8 x 38/35 | оцинкованный | 3,40 |
| Саморез кровельный OD (по дереву) | 4,8 x 38/35 | окрашенный | 3,60 |
| Саморез кровельный OD (по дереву) | 4,8 x 50/51 | оцинкованный | 4,10 |
| Саморез кровельный OD (по дереву) | 4,8 x 50/51 | окрашенный | 4,50 |
| Саморез кровельный OD (по дереву) | 4,8 x 70 | оцинкованный | 4,90 |
| Саморез кровельный OD (по дереву) | 4,8 x 70 | окрашенный | 5,60 |

САМОРЕЗЫ ПО МЕТАЛЛУ

| Наименование | Размер | Покрытие | Цена (руб./шт.) Цена без скидки* |
|------------------------------------|--------------------|--------------|----------------------------------|
| Саморез кровельный ОС (по металлу) | 5,5 x 19 | оцинкованный | 2,90 |
| Саморез кровельный ОС (по металлу) | 5,5 x 19 | окрашенный | 3,40 |
| Саморез кровельный ОС (по металлу) | 5,5 x 25 | оцинкованный | 3,20 |
| Саморез кровельный ОС (по металлу) | 5,5 x 25 | окрашенный | 3,60 |
| Саморез кровельный ОС (по металлу) | 5,5 x 32 | оцинкованный | 4,30 |
| Саморез кровельный ОС (по металлу) | 5,5 x 35 | окрашенный | 7,20 |
| Саморез кровельный ОС (по металлу) | 5,5 x 38 | оцинкованный | 4,50 |
| Саморез кровельный ОС (по металлу) | 5,5 x 38 (св.12мм) | оцинкованный | 7,20 |
| Саморез кровельный ОС (по металлу) | 5,5 x 50 (51) | оцинкованный | 5,60 |
| Саморез кровельный ОС (по металлу) | 5,5 x 76 | оцинкованный | 6,70 |
| Саморез кровельный ОС (по металлу) | 6,3 x 32 | оцинкованный | 6,10 |
| Саморез кровельный ОС (по металлу) | 6,3 x 38 | оцинкованный | 6,40 |

САМОРЕЗЫ ДЛЯ СЭДВИЧ-ПАНЕЛЕЙ

| Наименование | Размер | Покрытие | Цена (руб./шт.) Цена без скидки* |
|--------------------|---------------|--------------|----------------------------------|
| Саморез ON Русперт | 6,3 x 120 | оцинкованный | 21 |
| Саморез ON Русперт | 6,3 x 130 | оцинкованный | 18 |
| Саморез ON Русперт | 6,3 x 140 | оцинкованный | 26 |
| Саморез ON Русперт | 6,3 x 210 | оцинкованный | 55 |
| Саморез ON бур Pro | 6,3/5,5 x 105 | оцинкованный | 43 |
| Саморез ON бур Pro | 6,3/5,5 x 160 | оцинкованный | 70 |
| Саморез ON бур Pro | 6,3/5,5 x 190 | оцинкованный | 88 |
| Саморез ON бур Pro | 6,3/5,5 x 205 | оцинкованный | 96 |

Выполняется ДОСТАВКА ПО КРАСНОДАРУ и краю. А также все виды строительно-монтажных работ.



УТЕПЛИТЕЛЬ ROCKWOOL

| Наименование | Ед.измерения | Размер (мм) | Цена (руб./упак.) | Цена без скидки* |
|---------------------------------|--|------------------|-------------------|------------------|
| ROCKWOOL СКАНДИК (12 плит) | 5,76 м ² (0,288м ³) | 800 х 600 х 50 | 1 704 | |
| ROCKWOOL СКАНДИК (6 плит) | 2,88 м ² (0,288м ³) | 800 х 600 х 100 | 1 704 | |
| ROCKWOOL СКАНДИК (5 плит) | 3,6 м ² (0,54м ³) | 1200 х 600 х 150 | 3 101 | |
| ROCKWOOL Acoustic (10 плит) | 6 м ² (0,3м ³) | 1000 х 600 х 50 | 3 323 | |
| ROCKWOOL Acoustic ПРО (12 плит) | 7,2 м ² (0,1944м ³) | 1000 х 600 х 27 | 3 146 | |
| ROCKWOOL САУНА (8 плит) | 4,8 м ² (0,24м ³) | 1000 х 600 х 50 | 3 508 | |
| ROCKWOOL ФЛООР (8 плит) | 4,8 м ² (0,12м ³) | 1000 х 600 х 25 | 2 965 | |
| ROCKWOOL РОКФАСАД (4 плиты) | 2,4 м ² (0,12м ³) | 1000 х 600 х 50 | 2 741 | |

УТЕПЛИТЕЛЬ ISOROC

| Наименование | Ед.измерения | Размер (мм) | Цена (руб./упак.) | Цена без скидки* |
|---------------------|--|------------------|-------------------|------------------|
| ISOROC 40 (8 плит) | 4,8 м ² (0,24м ³) | 1000 х 600 х 50 | 1 772 | |
| ISOROC 40 (4 плит) | 2,4 м ² (0,24м ³) | 1000 х 600 х 100 | 1 772 | |
| ISOROC 50 (8 плит) | 4,8 м ² (0,24м ³) | 1000 х 600 х 50 | 2030 | |
| ISOROC 50 (4 плиты) | 2,4 м ² (0,24м ³) | 1000 х 600 х 100 | 2030 | |
| ISOROC ПП- 80 | 3,6 м ² (0,2м ³) | 1000 х 500 х 50 | 3038 | |

УТЕПЛИТЕЛЬ ISOBOX

| Наименование | Ед.измерения | Размер (мм) | Цена (руб./упак.) | Цена без скидки* |
|-----------------|--|------------------|-------------------|------------------|
| ISOBOX (8 плит) | 5,76 м ² (0,288м ³) | 1200 х 600 х 50 | 1 550 | |
| ISOBOX (6 плит) | 4,32 м ² (0,432м ³) | 1200 х 600 х 100 | 2 325 | |

УТЕПЛИТЕЛЬ URSA И KNAUF

| Наименование | Ед.измерения | Размер (мм) | Цена (руб./упак.) | Цена без скидки* |
|--|---|-------------------|-------------------|------------------|
| URSA TERRA PN34/ПРО/ (8 плит) | 4,88 м ² (0,305 м ³) | 1000 х 610 х 50 | 1 212 | |
| URSA TERRA QN 35 Скатная крыша (1 рулон) | 4,68 м ² (0,702 м ³) | 3900 х 1200 х 150 | 3 213 | |
| URSA ЛАЙТ (2 рулона) | 15 м ² (0,75 м ³) | 6250 х 1200 х 50 | 2 305 | |
| KNAUF Tisma (Рулон) TR 043 Aquastatic | 19,9 м ² (1,0 м ³) | 8300 х 1200 х 50 | 3 054 | |

УТЕПЛИТЕЛЬ ТЕРМОПЛИТА LOGICPIR

| Наименование | Ед.измерения | Размер (мм) | Цена (руб./упак.) | Цена без скидки* |
|----------------------------|---------------------|-----------------|-------------------|------------------|
| Термоплита LOGICPIR Ф/Ф 30 | 5,61 м ² | 1190 х 590 х 30 | 1 112 | |
| Термоплита LOGICPIR Ф/Ф 50 | 3,51 м ² | 1190 х 590 х 50 | 1 544 | |

УТЕПЛИТЕЛЬ ПЕНОПОЛИСТЕРОЛ

| Наименование | Ед.измерения | Размер | Цена (руб./за 1 плиту) | Цена без скидки* |
|-----------------------------|--|------------------|------------------------|------------------|
| Пеноплэкс Комфорт (20 плит) | 13,86 м ² (0,278 м ³) | 1185 х 585 х 20 | 173 | |
| Пеноплэкс Комфорт (13 плит) | 9,01 м ² (0,270 м ³) | 1185 х 585 х 30 | 254 | |
| Пеноплэкс Комфорт (10 плит) | 6,23 м ² (0,249 м ³) | 1185 х 585 х 40 | 334 | |
| Пеноплэкс Комфорт (7 плит) | 4,85 м ² (0,243 м ³) | 1185 х 585 х 50 | 410 | |
| Пеноплэкс Комфорт (4 плит) | 2,77 м ² (0,277 м ³) | 1185 х 585 х 100 | 845 | |
| Техноплекс (20 плит) | 14,4 м ² (0,288 м ³) | 1180 х 580 х 20 | 168 | |
| Техноплекс (13 плит) | 8,89 м ² (0,266 м ³) | 1180 х 580 х 30 | 246 | |
| Техноплекс (10 плит) | 6,84 м ² (0,273 м ³) | 1180 х 580 х 40 | 321 | |
| Техноплекс (8 плит) | 5,47 м ² (0,273 м ³) | 1180 х 580 х 50 | 385 | |
| Техноплекс (4 плиты) | 2,73 м ² (0,273 м ³) | 1180 х 580 х 100 | 758 | |



ГИДРО-ПАРОИЗОЛЯЦИЯ ИЗОСПАН

| Наименование | Ед.измерения | Размер (мм) | Цена (руб./упак.) Цена без скидки* |
|---|-------------------|----------------|---------------------------------------|
| Изоспан D-90 (гидро-пароизоляция) | 15 м ² | 1,6 х 21,87 м | 858 |
| Изоспан D-90 FIX (гидро-пароизоляция с клейкой лентой) | 35 м ² | 1,6 х 43,75 м | 1 995 |
| Изоспан D-90 FIX (гидро-пароизоляция с клейкой лентой) | 70 м ² | 1,6 х 21,87 м | 3 801 |
| Изоспан D-100 FIX (гидро-пароизоляция с клейкой лентой) | 35 м ² | 1,6 х 43,75 м | 2 289 |
| Изоспан D-100 FIX (с клейкой лентой) | 70 м ² | 1,6 х 9,37 м | 4 361 |
| Изоспан А (ветро-влажностная мембрана) | 35 м ² | 1,6 х 21,87 м | 2 223 |
| Изоспан А (ветро-влажностная мембрана) | 70 м ² | 1,6 х 43,75 м | 4 382 |
| Изоспан AQ proff (гидро-ветрозащит. мембр.) | 35 м ² | 1,6 х 43,75 м | 5 670 |
| Изоспан AQ proff (гидро- ветрозащит. мембр.) | 70 м ² | 1,6 х 9,37 м | 10 801 |
| Изоспан В | 15 м ² | 1,6 х 21,87 м | 683 |
| Изоспан В FIX (с клейкой лентой) | 35 м ² | 1,6 х 43,75 м | 1 684 |
| Изоспан В FIX (с клейкой лентой) | 70 м ² | 1,6 х 21,87 м | 3 206 |
| Изоспан С (гидро-пароизоляция) | 70 м ² | 1,6 х 43,75 м | 4 480 |
| Изоспан DM proff | 70 м ² | 1,6 х 43,75 м | 4 529 |
| Изоспан Р-200 | 75 м ² | 1,6 х 50 м | 6 488 |
| Изоспан FB для саун (отраж. гидро-пароизол) | 35 м ² | 1,2 х 29,16 м | 3 266 |
| Изоспан FD proff (отраж. гидро-пароизоляция) | 35 м ² | 1,2 х 29,16 м | 4 498 |
| Изоспан FD proff (отраж. гидро-пароизоляция) | 70 м ² | 1,2 х 58,3 м | 8 568 |
| Изоспан FS (отраж. гидро-пароизоляция) | 35 м ² | 1,2 х 29,16 м | 2 916 |
| Изоспан FS (отраж. гидро-пароизоляция) | 70 м ² | 1,2 х 58,3 м | 5 663 |
| Изоспан RS/RS proff с армирующей сеткой | 35 м ² | 1,6 х 43,75 м | 2 342 |
| Изоспан RS/RS proff с армирующей сеткой | 70 м ² | 1,6 х 43,75 м | 4 459 |
| Изоспан FL proff (усилен.скотч лента) | | 50мм х 25 м/п | 828 |
| Изоспан FL (скотч лента) | | 50мм х 50 м/п | 282 |
| Изоспан KL+(суперклеякая двухсторонняя лента) | | 30мм х 50м/п | 1 351 |
| Изоспан ML proff (усилен.односторонняя лента) | | 50мм х 25 м/п | 2 184 |
| Изоспан SL (соединительная лента) | 2 шт/упак. | 15мм х 22,5м/п | 632 |
| Изоспан PL (клеякая односторонняя лента) | | 50мм х 25 м/п | 1 078 |

ГИДРО-ПАРОИЗОЛЯЦИЯ ОНДУТИС

| | | | |
|---|-------------------|----------------|-------|
| Ондус Smart D (гидро-пароизоляция с клейкой лентой) | 70 м ² | 1,5 х 46,6 м | 3 175 |
| Ондус Smart D (гидро-пароизоляция с клейкой лентой) | 30 м ² | 1,5 х 20 м | 1 411 |
| Ондус Smart B (гидро-пароизоляция с клейкой лентой) | 70 м ² | 1,5 х 46,6 м | 2 293 |
| Ондутис Basic B 50м2 (пароизоляция) | 50 м ² | 1,6 х 31,25 м | 700 |
| Ондутис Basic D 50м2 (гидроизоляция) | 50 м ² | 1,6 х 31,25 м | 1 414 |
| Ондус Smart AM 70 м2 мембрана супердиффузионная | 70 м ² | 1,5 х 46,6 м | 4 780 |
| Ондус PRO Stop Fire ветрозащитная негорючая | 75 м ² | 1,27 х 59,06 м | 10374 |
| Ондутис Drainage150 (геотекстильная) | 50 м ² | 2,0 х 25 мм | 3 255 |
| Ондутис BL (лента двусторонняя) | | 15мм х 25 м/п | 347 |
| Ондутис Double Scotch (лента двусторонняя) | | 38мм х 50 м/п | 1 134 |
| Ондутис Fix Tape (лента односторонняя) | | 50мм х 50 м/п | 999 |

ПЛЕНКА «КРОВЕЛЬНОГО ЦЕНТРА»

| | | | |
|--|-------------------|--------------|-------|
| 80 PROFF CLASSIC (гидро-ветрозащитная мембрана) | 35 м ² | 1,5 х 23,3 м | 1 936 |
| 80 PROFF CLASSIC (гидро-ветрозащитная мембрана) | 70 м ² | 1,5 х 46,6 м | 3 616 |
| 95 PROFF CLASSIC (гидро-ветрозащитная мембрана) | 35 м ² | 1,5 х 23,3 м | 2 224 |
| 95 PROFF CLASSIC (гидро-ветрозащитная мембрана) | 70 м ² | 1,5 х 46,6 м | 4 144 |
| 140 PROFF CLASSIC (гидро-ветрозащитная мембрана) | 35 м ² | 1,5 х 23,3 м | 3 344 |
| 140 PROFF CLASSIC (гидро-ветрозащитная мембрана) | 70 м ² | 1,5 х 46,6 м | 6 416 |
| КЦ D96 PREMIUM (гидроизоляция) | 75 м ² | 1,5 х 50 м | 2 562 |

ЭКОПЛЕНКА

| | | | |
|---------------------------------------|-------------------|-------------|-------|
| Пленка NANOFLEX D (гидропароизоляция) | 35 м ² | 1,5 х 23,3 | 1 111 |
| Пленка NANOFLEX D (гидропароизоляция) | 70 м ² | 1,5 х 46,6 | 2 114 |
| Пленка NANOFLEX B (пароизоляция) | 70 м ² | 1,6 х 43,75 | 1 250 |

TEGOLA

| | | | |
|---|-------------------|---------------|-------|
| Мембрана диффузионная TEGOLA DIFBAR 95 | 75 м ² | 1,5 х 50 м | 6 615 |
| Мембрана диффузионная TEGOLA Алют Актив | 75 м ² | 1,5 х 50 м | 7 644 |
| Мембрана диффузионная TEGOLA ISOSTAD | 40 м ² | 2,0 х 20 м | 6 608 |
| Мембрана диффузионная TEGOLA ISOSTAD MC | 40 м ² | 2,0 х 20 м | 6 272 |
| Полибар С -мембрана пароизоляционная | 70 м ² | 1,6 х 43,75 м | 3 161 |



УПЛОТНИТЕЛИ И ЛЕНТЫ

| Наименование | Размер (мм) | Цена (руб./упак.) Цена без скидки* |
|---|---------------------|---------------------------------------|
| Уплотнитель Монтеррей нижний/верхний | 1100 мм | 32 |
| Уплотнитель МП-20 нижний/верхний | 1100 мм | 29 |
| Уплотнитель НС-21 | 1000 мм | 29 |
| Уплотнитель Н-35 универсальный | 1000 мм | 33 |
| Уплотнитель Н-38 верхний/нижний | 1000 мм | 53 |
| Уплотнитель Н-60 нижний/верхний | 845 мм | 55 |
| Уплотнитель Н-75 нижний/верхний | 750 мм | 64 |
| Уплотнитель универсальный самокл. | 20 мм x 40 мм x 2 м | 102 |
| Уплотнитель универсальный самокл. | 20 мм x 40 мм x 2 м | 114 |
| Уплотнит.кров.сандвич панель верх/нижн НП32 | 1000 мм | 35 |
| Лента коньковая вент. VENLE СТАНДАРТ | 23 см x 5 м | 1 105 |
| Лента коньковая вент. VENLE СТАНДАРТ | 29 см x 5 м | 1 241 |
| Гермлента NICOBAND самокл. коричневый | 7,5 см x 3 м | 417 |
| Гермлента NICOBAND самокл. серебро | 7,5 см x 3 м | 392 |
| Гермлента NICOBAND самокл. коричневый | 10 см x 10 м | 1 000 |
| Гермлента NICOBAND самокл. серебро | 10 см x 10 м | 940 |
| Гермлента NICOBAND самокл. коричневый | 15 см x 10 м | 1 463 |
| Гермлента NICOBAND самокл. серебро | 15 см x 10 м | 1 379 |
| Лента карнизная ПВХ | 10 см x 5 м | 431 |
| Лента линотерм Дихтунсбанд | 3 мм x 30 мм x 20 м | 184 |
| Лента линотерм Дихтунсбанд | 3 мм x 30 мм x 30 м | 382 |
| Лента линотерм Дихтунсбанд | 3 мм x 50 мм x 30 м | 562 |

ТЕРРАСНАЯ ДОСКА DECKING

| Наименование | Размер (мм) | Цена (руб./упак.) Цена без скидки* |
|---------------------------------|-----------------|---------------------------------------|
| Террасная доска Decking Country | 150 x 24 x 3000 | 2 073 |
| Кляймер монтажный Unodeck | - | 32 |
| Кляймер стартовый PRODPK | - | 41 |
| Лага алюминиевая UnoDeck | 40 x 20 x 4000 | 3 303 |
| Лага алюминиевая UnoDeck | 40 x 43 x 4000 | 5 139 |
| Уголок ДПК Unodeck | 50 x 50 x 3000 | 1 433 |



СТРОПИЛЬНАЯ СИСТЕМА

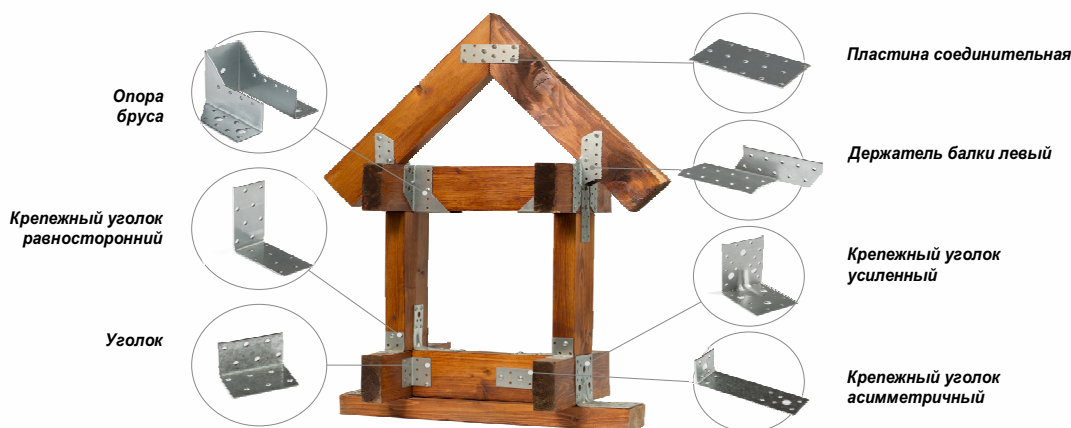

ПЕРФОРИРОВАННЫЙ КРЕПЕЖ

| Наименование | Размер | Цена (руб./шт.) без скидки* |
|---------------------------------|----------------------|-----------------------------|
| Крепежный уголок равносторонний | 40 x 40 x 40 x 2,0 | 9 |
| Крепежный уголок равносторонний | 40 x 40 x 60 x 2,0 | 31 |
| Крепежный уголок равносторонний | 80 x 80 x 40 x 2,0 | 19 |
| Крепежный уголок равносторонний | 80 x 80 x 80 x 2,0 | 34 |
| Крепежный уголок усиленный | 105 x 105 x 90 x 2,0 | 51 |
| Крепежный уголок усиленный | 90 x 90 x 40 x 2,0 | 43 |
| Крепежный уголок усиленный | 90 x 90 x 65 x 2,0 | 46 |
| Держатель балки левый | 40 x 170 x 40 | 33 |
| Держатель балки правый | 40 x 170 x 40 | 24 |
| Крепежный уголок | 105 x 105 x 90 x 2,0 | 42 |
| Крепежный уголок | 90 x 90 x 40 x 2,0 | 24 |
| Крепежный уголок | 90 x 90 x 65 x 2,0 | 25 |
| Опора бруса раскрытая | 76 x 105 x 51 | 73 |
| Опора бруса раскрытая | 76 x 107 x 50 | 73 |
| Опора бруса раскрытая | 76 x 140 x 100 | 101 |
| Опора бруса раскрытая | 76 x 140 x 50 | 82 |
| Пластина гвоздевая | 96 x 150 x 1,2 x 1,4 | 47 |
| Пластина соединительная | 40 x 120 x 2,0 | 12 |

ГЕРМЕТИКИ, КЛЕЙ, ПЕНА

| | | |
|---|--------|-----|
| Герметик FOME FLEX Bitumen битумный (черный) | 300 мл | 755 |
| Герметик FOME FLEX Aquastop каучуковый (прозрачный) | 300 мл | 910 |
| Герметик Formula RX (антрацит) | 280 мл | 757 |
| Герметик Formula RX (коричневый) | 280 мл | 723 |
| Герметик Formula RX (прозрачный) | 280 мл | 673 |
| Герметик KORALL силиконовый нейтрал (прозрачный) | 280 мл | 289 |
| Герметик ТЕХНОНИКОЛЬ универс.силикон (бесцвет) | 280 мл | 564 |
| Герметик iRFix PU-740 однокомпонентн.полиурет (серый) | 600 мл | 784 |
| Герметик iRFix силиконов.нейтр. (прозрачный, черный) | 600 мл | 638 |
| Клей iRFix GLUE для пенополистерола | 750 мл | 760 |
| Клей-герметик iRFix MS-FIX (прозрачный) | 310 мл | 788 |
| Клей-пена iRFix универсальная 60 секунд | 800 мл | 731 |
| Клей POINT 96 вместо гвоздей (кристально-прозрачн) | 280 мл | 768 |
| Пена монтажная проф. iRFix 70 ЛЕТНЯЯ | 880 мл | 699 |
| Пена монтажная проф. iRFix 70 ЗИМНЯЯ | 880 мл | 717 |
| Пена монтажная проф. iRFix ОПТИМА 65 ЛЕТНЯЯ | 880 мл | 642 |
| Пена монтажная проф. iRFix ОПТИМА 65 ЗИМНЯЯ | 880 мл | 653 |
| Корректор для устранения царапин | 12 мл | 445 |

Выполняется ДОСТАВКА ПО КРАСНОДАРУ и краю. А также все виды строительно-монтажных работ.



ПРАЙС-ЛИСТ

ПОЛИКАРБОНАТ СОТОВЫЙ SELLEX Размер листа 2100x6000мм, 2100x12000мм

| Наименование | Толщина (мм) | Вес, кг/м ² | Цена за лист/ Цена без скидки* |
|---------------------------|--------------|------------------------|--------------------------------|
| SELLEX Matador прозрачный | 3,5 | - | 3 098 |
| SELLEX прозрачный | 4 | 0,8 | 13 005 |
| SELLEX Comfort прозрачный | 4 | 0,56 | 9 090 |
| SELLEX цветной | 4 | 0,8 | 13 920 |
| SELLEX Comfort цветной | 4 | 0,56 | 9 750 |
| SELLEX прозрачный | 6 | 1,3 | 19 920 |
| SELLEX Comfort прозрачный | 6 | 1,1 | 16 590 |
| SELLEX цветной | 6 | 1,3 | 21 315 |
| SELLEX Comfort цветной | 6 | 1,1 | 17 745 |
| SELLEX прозрачный | 8 | 1,5 | 22 800 |
| SELLEX Comfort прозрачный | 8 | 1,35 | 19 965 |
| SELLEX цветной | 8 | 1,5 | 24 390 |
| SELLEX Comfort цветной | 8 | 1,35 | 21 360 |
| SELLEX прозрачный | 10 | 1,7 | 25 725 |
| SELLEX Comfort прозрачный | 10 | 1,55 | 23 235 |
| SELLEX цветной | 10 | 1,7 | 27 525 |
| SELLEX Comfort цветной | 10 | 1,55 | 24 855 |

ПОЛИКАРБОНАТ СОТОВЫЙ POLYGAL Размер листа 2100x12000мм

| | | | |
|---------------------------------------|----|---------|--------|
| Поликарбонат КОЛИБРИ прозрачный | 6 | - | 15 029 |
| Поликарбонат КОЛИБРИ цветной | 6 | - | 15 781 |
| Поликарбонат КОЛИБРИ прозрачный | 8 | - | 18 792 |
| Поликарбонат КОЛИБРИ цветной | 8 | - | 19 732 |
| Поликарбонат КОЛИБРИ прозрачный | 10 | - | 20 047 |
| Поликарбонат КОЛИБРИ цветной | 10 | - | 21 049 |
| Поликарбонат усиленный прозрачный | 4 | 0,725кг | 12 897 |
| Поликарбонат усиленный прозрачный | 6 | 1,2кг | 19 708 |
| Поликарбонат КОЛИБРИ SMART прозрачный | 4 | - | 9 687 |
| Поликарбонат ПРАКТИЧНЫЙ цветной | 10 | - | 24 003 |

ПОЛИКАРБОНАТ МОНОЛИТНЫЙ POLYGAL

| | | | |
|--|---|----------------|--------|
| Поликарбонат монолитный КОЛИБРИ бронза | 2 | 2050 x 3050 мм | 9 582 |
| Поликарбонат монолитный КОЛИБРИ прозрачный | 2 | 2050 x 3050 мм | 8 711 |
| Поликарбонат монолитный КОЛИБРИ бронза | 3 | 2050 x 3050 мм | 14 010 |
| Поликарбонат монолитный КОЛИБРИ прозрачный | 3 | 2050 x 3050 мм | 12 737 |
| Поликарбонат монолитный КОЛИБРИ бронза | 4 | 2050 x 3050 мм | 18 680 |
| Поликарбонат монолитный КОЛИБРИ прозрачный | 4 | 2050 x 3050 мм | 16 982 |
| Поликарбонат монолитный КОЛИБРИ бронза | 6 | 2050 x 3050 мм | 28 021 |
| Поликарбонат монолитный КОЛИБРИ прозрачный | 6 | 2050 x 3050 мм | 25 473 |
| Поликарбонат монолитный КОЛИБРИ прозрачный | 8 | 2050 x 3050 мм | 33 964 |
| Поликарбонат монолитный КОЛИБРИ бронза | 8 | 2050 x 3050 мм | 37 360 |
| Профиль Ад 40-7 мм алю.бецветн.универс | - | 6000 мм | 1 491 |
| Уплотнитель АН10 (к профилю Ад 40-7мм) | - | - | 45 |

ДОБОРНЫЕ ЭЛЕМЕНТЫ К ПОЛИКАРБОНАТУ

| Наименование | Толщина (мм) | Размер, мм | Цена (руб./шт.) Цена без скидки* |
|---|--------------|------------|----------------------------------|
| Профиль соединительный молочный | 4-6 мм | 6000 мм | 573 |
| Профиль соединительный молочный | 8 мм | 6000 мм | 651 |
| Профиль соединительный молочный | 10 мм | 6000 мм | 904 |
| Профиль соединительный / разъемный молочный | 6-10 мм | 6000 мм | 2 537 |
| Профиль торцевой молочный | 4 мм | 2100 мм | 108 |
| Профиль торцевой молочный | 6 мм | 2100 мм | 121 |
| Профиль торцевой молочный | 8 мм | 2100 мм | 134 |
| Профиль торцевой молочный | 10 мм | 2100 мм | 161 |
| Шайба алю. с резиновой прокладкой серая | - | 7 x 25 мм | 9 |

На другие цвета цену уточняйте в программе



ПАнельные Ограждения MEDIUM

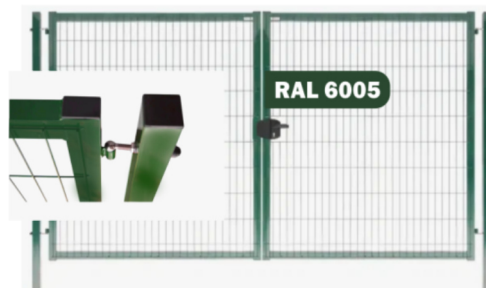

| Наименование | Размер | Цена (руб./шт.) Цена без скидки* |
|--|---------------------------|-------------------------------------|
| Панель Medium стандарт RAL 6005 | 1,03 x 2,5 м | 1 238 |
| Панель Medium стандарт RAL 6005 | 1,53 x 2,5 м | 1 686 |
| Панель Medium стандарт RAL 6005 | 1,73 x 2,5 м | 1 785 |
| Панель Medium стандарт RAL 6005 | 2,03 x 2,5 м | 2 059 |
| Панель Medium RAL 6005 | 1,53 x 2,5 м толщина 4мм | 2 307 |
| Панель Medium RAL 6005 | 1,73 x 2,5 м толщина 4мм | 2 518 |
| Панель Medium RAL 6005 | 2,03 x 2,5 м толщина 4мм | 2 982 |
| Панель КРД RAL 6005 | 1,53 x 2,5 м толщина 4мм | 2 376 |
| Панель КРД RAL 6005 | 1,73 x 2,53 м толщина 4мм | 2 641 |
| Панель КРД RAL 6005 | 1,73 x 2,53 м стандарт | 1 670 |
| Панель КРД V4 стандарт RAL 6005 | 2,03 x 2,53 м | 1 985 |
| Ворота Medium RAL 6005 | 1,53 x 4,0 м | 42 504 |
| Калитка Medium RAL 6005 | 1,53 x 1,0 м | 17 402 |
| Калитка Medium RAL 6005 | 1,73 x 1,0 м | 18 705 |
| Калитка Medium RAL 6005 | 1,43 x 1,0 м | 20 876 |
| Крепление набор (с саморезом) RAL 6005 | | 90 |
| Крепление хомут средний RAL 6005 | 60 x 40 мм | 165 |
| Столб НА ФЛАНЦЕ (150 x 150 x 6) RAL 6005 | 60 x 40 x 2000 x 1,7 мм | 1 942 |
| Столб проф. RAL 6005 без отверстий | 60 x 40 x 2200 x 1,7 мм | 1 385 |
| Столб НА ФЛАНЦЕ (150 x 150 x 6) RAL 6005 | 60 x 40 x 2500 x 1,7 мм | 2 046 |
| Столб проф. RAL 6005 без отверстий | 60 x 40 x 2500 x 1,7 мм | 1 568 |
| Панель Medium стандарт RAL 8017 | 1,53 x 2,5 мм | 1 721 |
| Панель Medium стандарт RAL 8017 | 1,73 x 2,5 мм | 1 994 |
| Панель Medium стандарт RAL 8017 | 2,03 x 2,5 мм | 2 141 |
| Панель Преграда V3 RAL 8017 | 1,53 x 2,53 м толщина 4мм | 2 376 |
| Панель Преграда V3 RAL 8017 | 1,73 x 2,53 м толщина 4мм | 2 641 |
| Панель Преграда V4 RAL 8017 | 2,03 x 2,53 м толщина 4мм | 2 550 |
| Панель КРД V3 1,53 x 2,53 RAL 8017 | 1,53 x 2,53 м стандарт | 1 721 |
| Панель КРД V3 RAL 8017 | 2,03 x 2,53 м стандарт | 2 141 |
| Столб проф. КРД RAL 8017 без отверстий | 60 x 40 x 2500 x 1,6 мм | 1 665 |
| Столб проф. RAL 8017 без отверстий | 60 x 40 x 2500 x 1,7 мм | 1 665 |
| Крепление набор (с саморезом) RAL 8017 | | 92 |



ГИБКАЯ ЧЕРЕПИЦА «DOCKE»

| Наименование | Размер | Цена (руб./за рулон) Цена без скидки* |
|---|---------------------|--|
| Гибкая черепица Docke PIE DRAGON LUX | 2,38 м ² | 3 717 |
| Гибкая черепица Docke PIE DRAGON PREMIUM | 2,38 м ² | 3 380 |
| Гибкая черепица Docke PIE EURASIA (плитка) | 3 м ² | 2 289 |
| Гибкая черепица Docke PIE EURASIA KARAT, MATRIX | 3 м ² | 2 092 |
| Гибкая черепица Docke PIE PREMIUM ЖЕНЕВА | 3,1 м ² | 4 065 |
| Гибкая черепица Docke PIE PREMIUM ЦЮРИХ | 3,1 м ² | 3 918 |
| Гибкая черепица Docke PIE PREMIUM НИЦЦА | 2,9 м ² | 2 636 |
| Гибкая черепица Docke PIE PREMIUM ГЕНУА, ШЕФФИЛД | 3 м ² | 3 241 |
| Коньково-карнизная черепица DOCKIE PIE EURASIA | 11 / 22 м.п. | 5 460 |
| Коньково-карнизная черепица DOCKIE PIE EUROPA | 11 / 22 м.п. | 5 557 |
| Коньково-карнизная черепица DOCKIE PIE STANDART | 11 / 22 м.п. | 6 808 |
| Коньково-карнизная черепица DOCKIE PIE PREMIUM | 11 / 22 м.п. | 7 280 |
| Ендовый ковер Docke PIE /1000/ графит, коричневый, кофейный, медный | 10 м ² | 10 663 |

ГИБКАЯ ЧЕРЕПИЦА «TEGOLA»

| | | |
|---------------------------------|---------------------|-------|
| Гибкая черепица COMFORT Cortina | 2,29 м ² | 3 040 |
| Гибкая черепица Garda | 2,86 м ² | 3 055 |
| Гибкая черепица Sanremo | 2,86 м ² | 3 254 |
| Коньки / Карнизы | (10,8 / 20 м/п) | 5 162 |

КОМПЛЕКТУЮЩИЕ К ГИБКОЙ ЧЕРЕПИЦЕ

| | | |
|---|--------------------|--------|
| Подкладочный ковер TEGOLA STARTBAR P (без клеевого слоя) | 30 м ² | 6 630 |
| Подкладочный ковер TEGOLA Сейфити Бейз Силбыр (полностью прокл) | 20 м ² | 7 198 |
| Подкладочный ковер DOCKE PREMIUM GLASS EL (самоклеящейся край) | 15 м ² | 3 518 |
| Подкладочный ковер DOCKE PREMIUM GLASS EL (толщина 1,17 мм) | 30 м ² | 7 034 |
| Подкладочный ковер DOCKE PREMIUM PLAST EL (толщина 0,78 мм) | 40 м ² | 10 717 |
| Подкладочный ковер DOCKE PREMIUM SAND EL (самокл.край) | 15 м ² | 2 638 |
| Подкладочный ковер DOCKE PREMIUM SAND FIX (полностью клеевой) | 15 м ² | 6 123 |
| Подкладочный ковер DOCKE STANDARD SAND (без клеевого) | 15 м ² | 1 822 |
| Снегозадержатель для гибкой кровли (черный) | - | 77 |
| ГВОЗДИ оцинкованные 3,5x30 (ерш) | 5 кг | 1 311 |
| Саморез СГД цинк 3,5x35 для крепления к дереву | 500 шт | 364 |
| Саморез СГД цинк 3,5x41 для крепления к дереву | 500 шт | 438 |
| Саморез СГД цинк 3,5x55 для крепления к дереву | 500 шт | 512 |
| Саморез СГД цинк 4,2x75 для крепления к дереву | 300 шт | 541 |
| OSB плита | 2500 x 1250 x 9мм | 1 014 |
| OSB плита | 2500 x 1250 x 12мм | 1 323 |
| OSB плита | 2500 x 1250 x 18мм | 1 992 |

ФАСАДНАЯ ПЛИТКА «HAUBERK»

| | | |
|------------------------|--------------------|-------|
| Фасадная плитка Кирпич | 2 м ² | 2 094 |
| Фасадная плитка Камень | 2,2 м ² | 2 304 |



НАПЛАВЛЯЕМЫЙ МАТЕРИАЛ

| Наименование | Размер | Цена (руб./лист) | Цена без скидки* |
|--|-------------------|------------------|------------------|
| Импер Баланс (Н) В ТПП 3,5 кг/м ² | 10 м ² | | 2 326 |
| Импер Баланс (П) В ЭКП 4,5 кг/м ² | 10 м ² | | 2 926 |
| Импер Баланс (П) Н ЭПП 3,5 кг/м ² | 10 м ² | | 2 671 |
| Импер Баланс (Т) В ТКП 4,5 кг/м ² | 10 м ² | | 2 491 |
| Импер Гарант (П) В ЭКП 4,5 кг/м ² | 10 м ² | | 3 559 |
| Импер Гарант (П) В ЭПП 4,0 кг/м ² | 10 м ² | | 3 364 |
| Импер Стандарт (Т) В ТКП 4,0 кг/м ² | 10 м ² | | 2 048 |
| Импер Стандарт (Т) В ТПП 4,0 кг/м ² | 15 м ² | | 2 873 |
| Импер Стандарт (Х) В ХКП 4,0 кг/м ² | 10 м ² | | 1 832 |
| Импер Стандарт (Х) В ХПП 4,0 кг/м ² | 15 м ² | | 2 276 |
| Стеклогидроизол-Стеклохолст ХКП 3,5 верх | 9 м ² | | 1 431 |
| Стеклогидроизол-Стеклохолст ХПП 2,5 ниж | 9 м ² | | 1 300 |
| Рубероид РКК-350 | 10 м ² | | 881 |
| Рубероид РКП-350 | 15 м ² | | 823 |
| Рубероид РПП-300 | 15 м ² | | 709 |

МАСТИКА, ПРАЙМЕР, ГИДРОИЗОЛ

| | | | |
|--|--------|--|-------|
| IMPER FixBIT мастика | 22 кг | | 4125 |
| IMPER PrimBIT праймер битумный | 16 кг | | 3 889 |
| IMPER Universal мастика битумно-полимерная | 20 кг | | 5 416 |
| Гидроизол ПБК КИПЕР | 20 л | | 3 724 |
| Гидроизол ПБК КИПЕР | 10 л | | 2 174 |
| Гидроизол ПБК КИПЕР | 5 л | | 992 |
| Гидроизол ПБК КИПЕР | 3 л | | 573 |
| Мастика КИПЕР гидроизол ЛЮКС быстросохнущая | 20 л | | 4 298 |
| Мастика КИПЕР гидроизол ЛЮКС быстросохнущая | 10 л | | 2 301 |
| Мастика КИПЕР гидроизол ЛЮКС быстросохнущая | 5 л | | 1 548 |
| Мастика КИПЕР гидроизол ЛЮКС быстросохнущая | 3 л | | 675 |
| Праймер КИПЕР | 20 л | | 4 920 |
| Праймер КИПЕР | 10 л | | 1 965 |
| Праймер КИПЕР | 5 л | | 1 007 |
| Праймер КИПЕР | 3 л | | 581 |
| Праймер КИПЕР ЛЮКС | 10 л | | 1 965 |
| Праймер КИПЕР ЛЮКС | 5 л | | 1 006 |
| Праймер КИПЕР ЛЮКС | 3 л | | 581 |
| Мастика битумно-полимерная TEGOLA Битустик R | 310 мл | | 696 |
| Мастика битумно-полимерная TEGOLA Сейфити Mastic R | 5 кг | | 3 346 |
| Мастика битумная гидроизоляцияционная «АЛЬФАТЕХМАСТ» | 5 л | | 1 057 |

ГИБКАЯ ЧЕРЕПИЦА «ОНДУВИЛЛА»

| | | | |
|---|-----------------------|--|-------|
| Черепица Ондувилла (Брауни коричневый, Бархат красный) | 4,65 м ² | | 3 627 |
| Конек верхняя часть / Конек основание (коричневый, красный) | 106 x 9,4 / 102 x 14 | | 486 |
| Торцевой элемент конька / Шипец (коричневый, красный) | 105 x 18 / 104 x 10,5 | | 486 |

ГИБКАЯ ЧЕРЕПИЦА «ОНДУЛИН»

| | | | |
|--|----------------------------|--|-------|
| Лист ОНДУЛИН 3D (коричневый, красный) | 1,95 x 0,95 x 3,3мм | | 1 069 |
| Лист ОНДУЛИН 3D (зеленый) | 1,95 x 0,95 x 3,3мм | | 1 121 |
| Лист ОНДУЛИН SMART (коричневый, красный, серый) | 1,95 x 0,95 | | 969 |
| Лист ОНДУЛИН SMART (зелёный) | 1,95 x 0,95 | | 1 017 |
| Ендова / Конек Универсальный / Шипец (коричневый, красный) | 1 м / 1,0 x 0,42 / 1 x 0,2 | | 511 |
| Ендова Конек Универсальный / Шипец (зеленый) | 1 м / 1,0 x 0,42 / 1 x 0,2 | | 528 |
| Гвозди Ондувилла 75 мм | 100 шт в уп. | | 365 |



ДРЕНАЖНАЯ СИСТЕМА «АЛЬТА ПРОФИЛЬ»

| Наименование | Размер | Цена (руб./шт.) | Цена без скидки* |
|--|---------------------|-----------------|------------------|
| Дождеприемник | 312 x 312 x 300 мм | 624 | |
| Канал водоотводный 110 | 1015 x 138 x 150 мм | 536 | |
| Канал водоотводный 60 | 1015 x 138 x 100 мм | 376 | |
| Корзина к дождеприемнику | 250 x 250 x 187 мм | 142 | |
| Крепеж решетки | 116 x 20 x 20 мм | 43 | |
| Надстройка для дождеприемника (черная) | 293 x 297 x 150 мм | 282 | |
| Перегородка к дождеприемнику | 246 x 38 x 212 мм | 85 | |
| Пескоуловитель в комплекте | - | 2 191 | |
| Решетка к дождеприемнику | 288 x 38 x 27 мм | 275 | |
| Решетка канала пластиковая | 998 x 130 x 22 мм | 348 | |
| Решетка канала стальная | 1000 x 130 мм | 676 | |
| Торцевая заглушка канала 110 | 142 x 130 x 17 мм | 101 | |
| Торцевая заглушка канала 110 с отводом | 142 x 130 x 42 мм | 101 | |
| Торцевая заглушка канала 60 | 142 x 8 x 17 мм | 101 | |

СИСТЕМА БЕЗОПАСНОСТИ КРОВЛИ «BORGE»

| | | |
|---|-----------|--------|
| Комплект лестница фасадная BORGE (верхняя секция) | 1,8 м | 12 772 |
| Комплект лестница фасадная BORGE (нижняя секция) | 1,8 м | 7 967 |
| Комплект лестница кровельная BORGE | 1,8 м | 3 974 |
| Комплект лестница кровельная BORGE цинк | 1,8 м | 3 614 |
| Мостик переходной BORGE | 1,5 м | 6 387 |
| Снегозадержатель трубчатый 4 опоры | 3 м | 4 900 |
| Проходка кровельная угловая №1 | d 75-200 | 2 550 |
| Проходка кровельная угловая №2 | d 180-280 | 3 600 |
| Проходка кровельная угловая №4 | d 75-160 | 1 413 |
| Проходка кровельная угловая №4 | d 76-178 | 1 250 |
| Проходка кровельная угловая №5 | d 102-178 | 1 298 |

СИСТЕМА БЕЗОПАСНОСТИ КРОВЛИ «SNEGOS»

| | | |
|---|--------|--------|
| Кронштейн к крыше для лестницы кровельной | - | 311 |
| Лестница кровельная без кронштейнов | 1,96 м | 3 214 |
| Мостик переходной кровельный | 1,0 м | 4 538 |
| Мостик переходной кровельный | 3,0 м | 11 135 |
| Ограждение кровельное Универсал h-1200 | 3,0 м | 5 690 |
| Ограждение кровельное Универсал h-900 | 3,0 м | 4 636 |
| Ограждение кровельное Универсал h-600 | 3,0 м | 3 594 |
| Снегозадержатель премиум 1,5 мм | 3,0 м | 2 495 |



СИСТЕМА ВЕНТИЛЯЦИИ КРОВЛИ «GERVENT»

| Наименование | Размер | Цена (руб./шт.) Цена без скидки* |
|---|--------------|----------------------------------|
| Готовый комплект G изолированный для Monterrey (коричн., серый) | 125 x 160 мм | 9 990 |
| Готовый комплект G изолированный PROFF 20 | 125 x 160 мм | 9 990 |
| Готовый комплект G изолированный PROFF 21 (коричневый, серый) | 125 x 160 мм | 9 990 |
| Готовый комплект изолированный UNIVERSAL | 125 x 160 мм | 12 804 |
| Готовый комплект неизолированный UNIVERSAL | 160 мм | 12 562 |
| Готовый комплект изолированный для фальцевой кровли и гибкой черепицы | 125 x 160 мм | 9 990 |
| Вентиляционный выход изолированный STATIC (серый) | 125 x 160 мм | 3 399 |
| Проходной элемент для кровли битумной и гибкой черепицы | - | 1 743 |
| Приточный вентиляционный клапан | 80 мм | 1 639 |

СИСТЕМА ВЕНТИЛЯЦИИ КРОВЛИ «VIOTTO»

| Наименование | Ед.измерения | Цена (руб./шт.) Цена без скидки* |
|---|--------------|----------------------------------|
| Антенный выход с универсальным проходным элементом | - | 4 800 |
| Вентилятор подкровельный для мягкой и фальцевой кровли «Черепеха» | - | 2 100 |
| Вентилятор подкровельный с универс. проход элем. «Черепеха» | - | 3 950 |
| Труба вентиляционная для металлочерепицы неутепленная | 110/550 | 3 950 |
| Труба вентиляционная для металлочерепицы утепленная | 110/550 | 4 200 |
| Труба вентиляционная с универс. проходным элементом неутепленная | 110/550 | 5 150 |
| Труба вентиляционная с универс. проходным элементом утепленная | 110/550 | 5 650 |

СИСТЕМА ВЕНТИЛЯЦИИ КРОВЛИ «VILPE»

| Наименование | Ед.измерения | Цена (руб./шт.) Цена без скидки* |
|---|--------------|----------------------------------|
| Вентиляционный выход канализации | 110/160/500 | 4 850 |
| Вентиляционный выход канализации | 110/500 | 2 580 |
| Вентиляционный выход с колпаком FLOW | 125/160/500 | 7 900 |
| Вентиляционный выход с колпаком | 160/225/500 | 17 200 |
| Вентилятор E120P | 125/500 | 34 000 |
| Вентилятор E190P с шумопоглотителем | 125/500мм | 42 000 |
| Вентилятор E 220P | 160/500 | 45 000 |
| Дефлектор коньковый ALIPA FLOW черный 160 труба | 430мм | 3 450 |
| Коньковый вентиль AIRIDGE FELT для мягкой кровли черный | 580/494/30мм | 580 |
| Коньковый вентиль PELTI-KTV/HARJA | | 5 150 |
| Коньковый вентиль CLASSIC- KTV для мягкой кровли | | 3 990 |
| Кровельный вентиль HUOPA-KTV без адапт. для мягкой кровли | | 1 750 |
| Кровельный вентиль MUOTOKATE-KTV для металлочерепицы | | 4 920 |
| Кровельный вентиль PELTI-KTV без адапт. для профнастила | | 10 880 |
| Проходной элемент CLASSIC универсальный | | 2 550 |
| Проходной элемент HUOPA/SLATE для мягкой кровли | | 1 500 |
| Проходной элемент MUOTOKATE для металлочерепицы | | 2 750 |
| Проходной элемент PELTI универсальный | | 5 400 |
| Труба гофрированная черная 110 труба | 540 мм | 3 280 |
| Цокольный дефлектор | 125/135 | 6 400 |

Цвет коричневый. На другие цвета цену уточняйте в программе



ПЛАСТИКОВЫЕ ОКНА ПВХ

Обращаем Ваше внимание, что цены, приведенные в прайсе на металлопластиковые окна - типовые. Для того, чтобы произвести точный расчет стоимости Ваших окон, Вам нужно позвонить по тел.:

☎ **8-800-1000-700** БЕСПЛАТНАЯ горячая линия

☎ **8-861-243-99-43** прямой телефон СПЕЦИАЛИСТА

Наши менеджеры будут рады предоставить Вам профессиональную консультацию и рассчитать стоимость Вашего остекления.

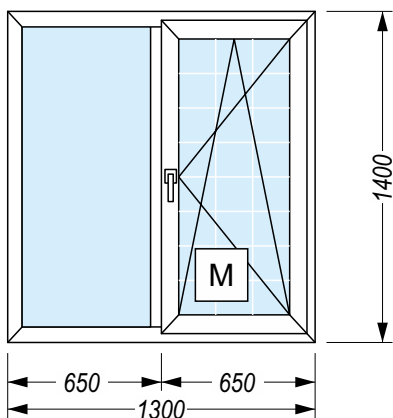

| Наименование | Количество (шт.) | Примерный расчет стоимости (руб.) |
|--|------------------|-----------------------------------|
| Окно с поворотно-откидным механизмом PROPLEX 3 кам. KALE | 1 | 10 500 |
| Подоконник 200 мм | 1 | 500 |
| Отлив 90 мм | 1 | 550 |
| Москитная сетка | 1 | 800 |
| ИТОГО | 4 | 12 350 |

Окно, цвет: белый.
 Стеклопакет 4x16x4, б/г, цвет: прозрачный.
 Москитная сетка, цвет: белый.

Внимание! Стоимость установки не включена

Варианты конфигураций:



МАНСАРДНЫЕ ОКНА

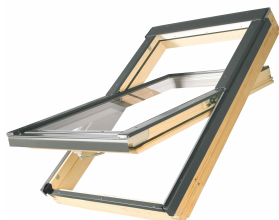
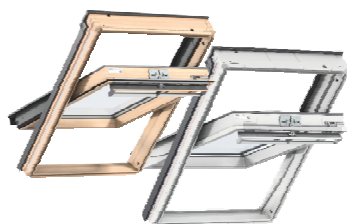

| Мансардные окна VELUX | |
|-----------------------|-----------------------|
| Наименование | Цена (руб.) |
| Мансардные окна | по прейскуранту VELUX |
| Оклады для установки | |

| Мансардные окна FAKRO | |
|-----------------------------|-----------------------|
| Наименование | Цена (руб.) |
| Мансардные окна | по прейскуранту FAKRO |
| Оклады для установки | |
| Складные чердачные лестницы | |

ЧЕРДАЧНЫЕ ЛЕСТНИЦЫ

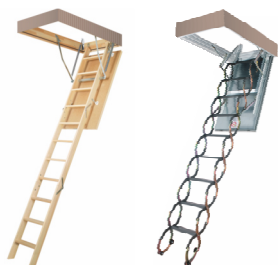

| Чердачные лестницы FAKRO | |
|-----------------------------|-----------------------|
| Наименование | Цена (руб.) |
| Складные чердачные лестницы | по прейскуранту FAKRO |



САЙДИНГ ВНИЛОВЫЙ «АЛЬТА-КЛАССИКА»

| Наименование | Размер | Цена (руб./шт.) | Цена без скидки* |
|------------------------------------|---------------|-----------------|------------------|
| Сайдинг виниловый «Альта Классика» | 0,23 x 3,66 м | 421 | |
| Внутренний угол | 3,00 м | 551 | |
| Наружный угол | 3,00 м | 663 | |
| Начальная планка | 3,00 м | 180 | |
| Околооконная планка | 3,00 м | 663 | |
| Планка «J-trim» | 3,00 м | 230 | |
| Соединительная планка | 3,00 м | 574 | |
| Финишная планка | 3,00 м | 221 | |

САЙДИНГ ВНИЛОВЫЙ «Ю-ПЛАСТ»

| | | | |
|---|---------------|-------|--|
| Сайдинг «Стоун-Хаус» СЛАНЕЦ двойной замок | 2,0 x 0,225 | 519 | |
| Сайдинг «Стоун-Хаус» КАМЕНЬ двойной замок | 3,025 x 0,225 | 705 | |
| Сайдинг «Стоун-Хаус» КВАРЦИТ двойной замок | 2,0 x 0,250 | 519 | |
| Сайдинг «Стоун-Хаус» КИРПИЧ двойной замок | 2,0 x 0,230 | 801 | |
| Сайдинг «Стоун-Хаус» КЛИНКЕР БАЛТИК/НОРДИК | 1,95 x 0,292 | 690 | |
| Сайдинг «Стоун-Хаус» ТАГАНАЙ (прокрашен.шов) | 1,95 x 0,290 | 723 | |
| Сайдинг «Тимбер-Блок» ДУБ | 3,05 x 0,230 | 652 | |
| Сайдинг «Тимбер-Блок» КЕДР | 3,40 x 0,230 | 621 | |
| Сайдинг «Тимбер-Блок» ЕЛЬ/ЯСЕНЬ/ПИХТА | 3,05 x 0,230 | 652 | |
| Сайдинг «Тимбер-Блок» ПЛАНКЕН | 3,00 x 0,240 | 701 | |
| Сайдинг «Хокла» ВИНТАЖ | 2,0 x 0,250 | 576 | |
| Сайдинг «Хокла» ЛИСТВЕННИЦА | 2,0 x 0,250 | 519 | |
| Сайдинг «Хокла С-лок» ЩЕПА | 2,0 x 0,206 | 471 | |
| Н-профиль | 3,05 м | 781 | |
| Ј-планка | 3,05 м | 348 | |
| Угол внутренний | 3,05 м | 780 | |
| Угол наружный | 3,05 м | 996 | |
| Завершающая планка (коричневый) | 3,05 м | 270 | |
| Околооконная планка (коричневый) | 0,215 x 3,0 м | 862 | |
| Околооконная планка (золотой дуб) | 0,215 x 3,0 м | 1 112 | |
| Добор узкий (белый) | 0,11 x 3,0 м | 704 | |
| Добор широкий (белый) | 0,17 x 3,0 м | 831 | |
| Наружный угол (белый) | 0,05 x 3,0 м | 704 | |
| Угол наружный декоративный бежевый, белый, песочный, полярный | | 1 976 | |
| Галтель (белый) | 0,8 x 3,0 м | 595 | |
| Разделитель (белый) | 0,12 x 3,0 м | 767 | |
| Соффит ПВХ «Проф», перфор, частично перф (коричневый) | 3,0 x 0,30 | 739 | |
| Соффит ПВХ «Проф», перфор, частично перф (дуб, орех) | 3,0 x 0,30 | 866 | |
| Соффит ПВХ перфор, частично перф (белый) | 3,0 x 0,30 | 607 | |
| Соффит ПВХ перфор, частично перф (коричневый, графитовый) | 3,0 x 0,30 | 673 | |

ПАНЕЛИ ZODIAC

| | | | |
|--|---------------------|-------|--|
| Кирпич бежевый, красный, красный с крошкой, крупнозерн.беж с крошкой | 3800 x 380 x 16 мм | 2 527 | |
| Угол внутренний/наружный/заглушка стыка | 50 x 50 x 408 мм | 176 | |
| Планка соединительная | 37,5 x 12 x 3000 мм | 378 | |
| Стартовая планка (закрытого типа) | 11 x 33 x 3000 мм | 324 | |
| Стартовая планка (открытого типа) | 18 x 20 x 3000 мм | 648 | |



ФАСАДНЫЕ ПАНЕЛИ «АЛЬТА-ПРОФИЛЬ»

| Наименование | Размер | Цена (руб./панель) Цена без скидки* |
|--------------------------------------|--------------------|--|
| Фасадная панель Камень бутовый | 1130 x 470 x 27 мм | 890 |
| Угол наружный Камень бутовый | 440 x 180 x 43 мм | 718 |
| Фасадная панель Гранит | 1130 x 480 x 23 мм | 890 |
| Угол наружный Гранит | 470 x 160 x 45 мм | 718 |
| Фасадная панель Камень Пражский | 800 x 590 x 26 мм | 734 |
| Угол наружный Камень Пражский | 470 x 110 x 31 мм | 669 |
| Фасадная панель Скалистый камень | 1170 x 450 x 23 мм | 890 |
| Угол наружный Скалистый камень | 450 x 160 x 35 мм | 718 |
| Фасадная панель Камень шотландский | 800 x 590 x 26 мм | 782 |
| Угол наружный Камень шотландский | 450 x 160 x 35 мм | 669 |
| Фасадная панель Камень Шотландия ЭКО | 800 x 590 x 26 мм | 675 |
| Угол наружный Камень Шотландия ЭКО | 450 x 160 x 35 мм | 389 |
| Фасадная панель Камень | 1130 x 470 x 23 мм | 845 |
| Угол наружный Камень | 470 x 110 x 31 мм | 669 |
| Фасадная панель Кирпич клинкерный | 1220 x 440 x 20 мм | 845 |
| Угол наружный Кирпич клинкерный | 450 x 160 x 31 мм | 718 |
| Фасадная панель Кирпич рижский | 800 x 590 x 21 мм | 782 |
| Угол наружный Кирпич рижский | 440 x 110 x 20 мм | 669 |
| Фасадная панель Кирпич Рустикальный | 1130 x 470 x 17 мм | 782 |
| Угол наружный Кирпич Рустикальный | 470 x 100 x 28 мм | 669 |
| Фасадная панель Кирпич | 1110 x 450 x 17 мм | 845 |
| Угол наружный Кирпич | 470 x 100 x 28 мм | 669 |
| Фасадная панель Туф | 800 x 590 x 26 мм | 734 |
| Угол наружный Туф | 580 x 150 x 45 мм | 669 |
| Фасадная панель Фагот | 1170 x 450 x 26 мм | 782 |
| Угол наружный Фагот | 450 x 130 x 42 мм | 718 |
| Фасадная панель Фагот ЭКО | 1170 x 450 x 26 мм | 701 |
| Угол наружный Фагот ЭКО | 450 x 130 x 42 мм | 389 |
| J-профиль белый | 3,00 м | 240 |
| Отделочный элемент № 1 | 254 x 127 x 27 мм | 82 |
| Отделочный элемент № 2 | 254 x 254 x 27 мм | 152 |
| Отделочный элемент № 3 | 254 x 384 x 27 мм | 245 |

ФАСАДНЫЕ ПАНЕЛИ «FINEBER»

| | | |
|--|---------------|-----|
| ДАЧНЫЙ Фасадная панель Кирпич Клинкерный (белый) | 1130 x 463 мм | 737 |
| ДАЧНЫЙ Фасадная панель Кирпич Клинкер. (жженный, желтый, керамический) | 1130 x 463 мм | 737 |
| ДАЧНЫЙ Угол наружный Кирпич Клинкерный (белый) | 485 x 119 мм | 588 |
| ДАЧНЫЙ Угол наружный Кирпич Клинкер. (жженный, желтый, керамический) | 485 x 119 мм | 588 |